

РУССКИЙ

Meite SC7E RC

Скобообжимной пистолет

1. Инструкция по безопасности	2
2. Спецификация и технические характеристики	7
3. Подключение к пневматической системе	8
4. Инструкция по применению	10
5. Неисправности, способы их устранения	11
6. Хранение	15

Руководство по эксплуатации и техническому обслуживанию

ВНИМАНИЕ!

Перед использованием инструмента прочтите и поймите данную инструкцию. Соблюдайте правила безопасности. Держите данную инструкцию вблизи с инструментом.

1. Инструкция по безопасности



ВО ИЗБЕЖАНИЕ ТЯЖКИХ ТЕЛЕСНЫХ ПОВРЕЖДЕНИЙ И МАТЕРИАЛЬНОГО УЩЕРБА перед использованием инструмента внимательно прочитайте и уясните приведенные ниже требования "Инструкции по безопасности", НЕСОБЛЮДЕНИЕ ПРЕДУПРЕЖДЕНИЙ МОЖЕТ ПРИВЕСТИ К СМЕРТИ ИЛИ СЕРЬЕЗНОЙ ТРАВМЕ.

МЕРЫ ПРЕДОСТОРОЖНОСТИ ПРИ ИСПОЛЬЗОВАНИИ ИНСТРУМЕНТА

РАБОТАТЬ В ЗАЩИТНЫХ ОЧКАХ



Во время работы с инструментом существует опасность повреждения глаз. Во время выхода отработанного воздуха грязь (пыль, опилки и т.п.) может попасть в глаза, или крепеж, отскочивший от поверхности, может нанести вред/покалечить глаза. Поэтому, во время работы, всегда носите защитные очки. Работодатель и работник должны быть уверены, что очки одеты. Защита для глаз должна соответствовать ГОСТ 12.4.011-89 «Средства защиты работающих», которая обеспечивает защиту, как с профильной части, так и с фронтальной. Работодатель обязан обеспечить всех работающих средствами защиты глаз (защитными очками).

РАБОТАТЬ В ЗАЩИТНЫХ НАУШНИКАХ



Защита органов слуха должна использоваться в случаях, когда рабочая обстановка создает шум, превышающий максимально допустимый уровень, во избежание их повреждения. Работодатель должен быть уверен, что его сотрудник, а также другие люди, находящиеся в зоне повышенного уровня шума, имеют и используют защитные средства органов слуха во время работы.

НЕ ИСПОЛЬЗУЙТЕ ДРУГИЕ ГАЗЫ, КРОМЕ ВОЗДУХА



Данный инструмент спроектирован для работы только на сжатом воздухе. Не подключайте инструмент к источникам, в которых давление сжатого воздуха превышает максимально допустимое для данного инструмента. Не подключайте инструмент к источникам, наполненным воспламеняемыми газами (кислород, ацетилен, и т.д.), существует опасность воспламенения и взрыва.



РАБОТАЙТЕ НА МИНИМАЛЬНОМ ТРЕБУЕМОМ ДАВЛЕНИИ

Данный инструмент спроектирован для работы на давлении сжатого воздуха от 0,5 МПа до 0,83 МПа (5–8,3 бар). Давление должно выставляться согласно типу работ и используемому крепежу. Запрещается использовать инструмент при давлении сжатого воздуха более 0,83 МПа (8 бар). Никогда не подключайте инструмент к источнику с давлением сжатого воздуха 1,4 МПа (14 бар.), это может вызвать взрыв и нанести тяжкий вред здоровью или даже смерть.



НЕ ИСПОЛЬЗУЙТЕ ИНСТРУМЕНТ РЯДОМ С ВЗРЫВООПАСНЫМИ И ЛЕГКОВОСПЛАМЕНЯЕМЫМИ ВЕЩЕСТВАМИ

Запрещается использовать инструмент рядом с взрывоопасными и легковоспламеняемыми веществами (растворитель, бензин и т.п.). Существует опасность затягивания компрессором паров взрывоопасных и легковоспламеняемых веществ и попадания в инструмент, что в дальнейшем может привести к возгоранию и взрыву.



НЕ ИСПОЛЬЗУЙТЕ ИНСТРУМЕНТ ПРИ ТЕМПЕРАТУРЕ ОКРУЖАЮЩЕЙ СРЕДЫ НИЖЕ +5°C

Запрещается использовать инструмент при температуре окружающей среды ниже +5°C, так как при низких температурах снижается эластичность резинотехнических изделий. Уплотнение не обеспечивается, снижается ударная сила, амортизатор разрушается значительно быстрее.



ИСПОЛЬЗУЙТЕ РЕКОМЕНДУЕМЫЕ ФИТИНГИ

Соединительная арматура, установленная на инструмент, не должна сохранять давление воздуха при отсоединении от источника. При использовании неправильного фитинга в инструменте может сохраняться достаточное давление воздуха даже после отключения от источника, что может стать причиной непроизвольного выстрела крепежом, в результате которого возможно нанести травму себе или окружающим.



ОТКЛЮЧАЙТЕ ИНСТРУМЕНТ ОТ ПНЕВМАТИЧЕСКОЙ СИСТЕМЫ, ЕСЛИ ОН НЕ ИСПОЛЬЗУЕТСЯ.

Инструмент должен быть отключен от источника сжатого воздуха и разряжен после завершения работы или приостановке работ, а также при перемещении с одного рабочего места на другое. Отключите инструмент от пневматической системы и извлеките из него весь крепеж перед разборкой, ремонтом или изъятием застрявшего крепежа.



ИСПОЛЬЗУЙТЕ ТОЛЬКО РЕКОМЕНДУЕМЫЙ КРЕПЕЖ

Использование не соответствующего крепежа приведет к поломке инструмента, а также может привести к серьезным травмам и/или смерти.



ПРОВЕРЯЙТЕ НАДЕЖНОСТЬ КРЕПЕЖНЫХ СОЕДИНЕНИЙ

Потерянные или неверно установленные крепежные соединения могут повлечь за собой поломку или нанести вред работнику во время работы. Всегда проверяйте соответствие и надежность крепежных соединений (винтов, болтов, гаек, штифтов, стопорных колец и т.п.).



НЕ НАЖИМАЙТЕ НА СПУСКОВОЙ КРЮЧОК, ДО ТОГО КАК ВЫ ПРИСТУПИТЕ К РАБОТЕ

В то время когда инструмент уже подсоединен к источнику сжатого воздуха, не нажимайте на курок, до того как вы приступите к работе. При переходе с одного места работы на другое не нажимайте на курок, существует опасность нанесения вреда себе и окружающим.



НИКОГДА НЕ НАПРАВЛЯЙТЕ ИНСТРУМЕНТ НИ НА СЕБЯ, НИ НА ДРУГИХ ЛЮДЕЙ ИЛИ ЖИВОТНЫХ

При направлении инструмента на людей или животных, может произойти произвольный выстрел, что приведет к серьезным травмам и/или смерти.



ПЛОТНО ПРИЖИМАЙТЕ ПРЕДОХРАНИТЕЛЬ К ПОВЕРХНОСТИ

Не плотно прижатый предохранитель, находящийся на носу инструмента, может повлечь вылет крепежа, что может привести к серьезным травмам и/или смерти.



БЕРЕГИТЕ РУКИ И ТЕЛО

При зарядке и использовании инструмента, никогда не помещайте руки или другие части тела в зону вылета крепежа. Произвольный выстрел может привести к серьезным травмам рук и тела и/или смерти.



НЕ ЗАБИВАЙТЕ КРЕПЕЖ БЛИЗКО К УГЛУ ПОВЕРХНОСТИ, А ТАКЖЕ В ТОНКИЕ ПОВЕРХНОСТИ

Рабочая поверхность может отколоться, в результате чего, вылетевший крепеж может привести к серьезным травмам и/или смерти.



НЕ ЗАБИВАЙТЕ КРЕПЕЖ ПОВЕРХ ДРУГОГО КРЕПЕЖА

Забивание крепежа поверх другого крепежа может нанести Вам и/или окружающим серьезные травмы и/или смерть, путем отскока/откола крепежа.



ИЗЪЯТИЕ КРЕПЕЖА ПОСЛЕ ЗАВЕРШЕНИЯ РАБОТЫ

После завершения работы, если в магазине остался крепеж, инструмент нужно держать осторожно. Во избежание произвольного выстрела, отсоедините инструмент от источника сжатого воздуха, затем извлеките из магазина инструмента оставшийся крепеж.



ПРОВЕРЯЙТЕ ИСПРАВНОСТЬ РАБОТЫ КОНТАКТНОГО МЕХАНИЗМА ПРЕДОХРАНИТЕЛЯ

При частом использовании инструмента в автоматическом режиме, проверяйте исправность работы контактного механизма предохранителя. Не используйте инструмент, если контактный механизм неисправен.

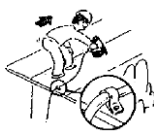

ИСПОЛЬЗОВАНИЕ ИНСТРУМЕНТА НА УЛИЦЕ И НА ВЫСОТЕ

При перекрытии кровли или схожих поверхностей, начинайте работу с нижней части поверхности и постепенно переходите выше. Крепление сверху вниз опасно, т.к. Вы можете оступиться и упасть. При работе на высоте зафиксируйте шланг, как показано на рисунке.



НИКОГДА НЕ ИСПОЛЬЗУЙТЕ ИНСТРУМЕНТ, ЕСЛИ КАКАЯ-ЛИБО ИЗ ЧАСТЕЙ ИНСТРУМЕНТА (КУРОК, КОНТАКТНАЯ ЧАСТЬ), НАЖАТА

НИКОГДА НЕ ПРИВОДИТЕ ИНСТРУМЕНТ В ДЕЙСТВИЕ В ПУСТОЕ ПРОСТРАНСТВО

НЕ РАБОТАЙТЕ ИНСТРУМЕНТОМ, ЕСЛИ ОН НЕ ЗАРЯЖЕН КРЕПЕЖОМ

НЕ ИГРАЙТЕСЬ ИНСТРУМЕНТОМ

НЕ РАБОТАЙТЕ ИНСТРУМЕНТОМ, ЕСЛИ ХОТЯ БЫ ОДНА ДЕТАЛЬ НЕ ИСПРАВНА

БЕРЕГИТЕ ИНСТРУМЕНТ

Примите к сведению следующие основные положения безопасности в дополнение к вышеуказанной инструкции:



- × Не используйте инструмент как молоток.
- × Переносите инструмент вручную, не тяните инструмент за шланг.
- × Инструмент должен использоваться по назначению.
- × Рекомендуемая температура окружающей среды при использовании инструмента должна составлять от +15°C до +30°C.
- × Храните инструмент в сухом месте вдали от детей.
- × Не пользуйтесь инструментом без ярлыка безопасности.
- × Не усовершенствуйте инструмент.

2. Спецификация и технические характеристики

ОСНОВНЫЕ ЭЛЕМЕНТЫ ИНСТРУМЕНТА SC7E

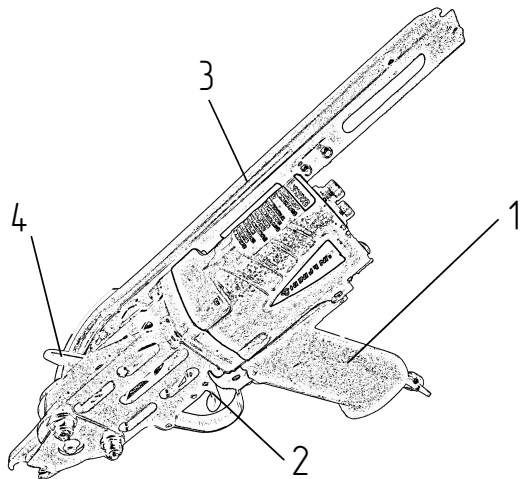

- 1 - Рукоятка
- 2 - Курок
- 3 - Магазин
- 4 - Направитель

ОСНОВНЫЕ ПОКАЗАТЕЛИ

Высота	220 мм
Ширина	85 мм
Длина	365 мм
Масса	1,7 кг
Емкость магазина	100 колец

РЕКОМЕНДУЕМЫЙ КРЕПЕЖ

Вид крепежа	Скоба C-Ring (15)
Высота скобы	12 мм
Ширина скобы	23,7 мм
Сечение скобы	1,8 мм
Диаметр сжатой скобы	7,8-10 мм

ТЕХНИЧЕСКИЕ ПАРАМЕТРЫ

Диапазон давления:	
Рабочий:	0,62-0,76 Мпа (6,2-7,6 бар)
Рекомендуемый:	0,6-0,70 Мпа (6-7 бар)
Расход воздуха:	1,1 л при 0,6 МПа (6 бар)
Шум:	LWA, 1 сек., 93 дБ
	LpA, 1 сек., 89 дБ

НАЗНАЧЕНИЕ

Сборка сетчатых конструкций, клеток для птицы, заборных ограждений.

Изготовление кресел и автомобильных сидений, пружинных блоков и матрасов мягкой мебели.

3. Подключение к пневматической системе

НЕ ИСПОЛЬЗУЙТЕ ДРУГИЕ ГАЗЫ, КРОМЕ ВОЗДУХА



Данный инструмент спроектирован для работы только на сжатом воздухе. Не подключайте инструмент к источникам, в которых давление сжатого воздуха превышает максимально допустимое для данного инструмента. Не подключайте инструмент к источникам, наполненным воспламеняемыми газами (кислород, ацетилен, и т.д.), существует опасность воспламенения и взрыва.

РАБОТАЙТЕ НА МИНИМАЛЬНОМ ТРЕБУЕМОМ ДАВЛЕНИИ



$P < 0.83$ МПа
(8,3бар)

Данный инструмент спроектирован для работы на давлении сжатого воздуха от 0,62 МПа до 0,76 МПа (6,2–7,6 бар). Давление должно выставляться согласно типу работ и используемому крепежу. Запрещается использовать инструмент при давлении сжатого воздуха более 0,76 МПа (7,6 бар). Никогда не подключайте инструмент к источнику с давлением сжатого воздуха 1,4 МПа (14 бар.), это может вызвать взрыв и нанести тяжкий вред здоровью или даже смерть.

НЕ ИСПОЛЬЗУЙТЕ ИНСТРУМЕНТ РЯДОМ С ВЗРЫВООПАСНЫМИ И ЛЕГКОВОСПЛАМЕНЯЕМЫМИ ВЕЩЕСТВАМИ



Запрещается использовать инструмент рядом с взрывоопасными и легковоспламеняемыми веществами (растворитель, бензин и т.п.). Существует опасность затягивания компрессором паров взрывоопасных и легковоспламеняемых веществ и попадания в инструмент, что в дальнейшем может привести к возгоранию и взрыву.

ИСПОЛЬЗУЙТЕ РЕКОМЕНДУЕМЫЕ ФИТИНГИ



Соединительная арматура, установленная на инструмент, не должна сохранять давление воздуха при отсоединении от источника. При использовании неправильного фитинга в инструменте может сохраняться достаточное давление воздуха даже после отключения от источника, что может стать причиной произвольного выстрела крепежом, в результате которого возможно нанести травму себе или окружающим.

ОТКЛЮЧАЙТЕ ИНСТРУМЕНТ ОТ ПНЕВМАТИЧЕСКОЙ СИСТЕМЫ, ЕСЛИ ОН НЕ ИСПОЛЬЗУЕТСЯ.



Инструмент должен быть отключен от источника сжатого воздуха и разряжен после завершения работы или приостановке работ, а также при перемещении с одного рабочего места на другое. Отключите инструмент от пневматической системы и извлеките из него весь крепеж перед разборкой, ремонтом или изъятием застрявшего крепежа.

Используйте блок подготовки для обеспечения требуемого качества воздуха, подаваемого в инструмент.

Блок подготовки должен состоять из следующих модулей:

- **Фильтр** — помогает минимизировать попадание в инструмент грязи, воды посторонних частиц.

- **Регулятор давления** — предназначен для регулировки необходимого давления сжатого воздуха, подаваемого в инструмент.

- **Лубрикатор (маслораспылитель)** — предназначен для смазки инструмента, путем дозированной подачи масла в воздух.

Примечание: Максимальная длина шланга, установленного после блока подготовки, не должна превышать 5 метров. В противном случае эффективность работы лубрикатора будет снижена, и инструмент не будет получать необходимое количество смазки.

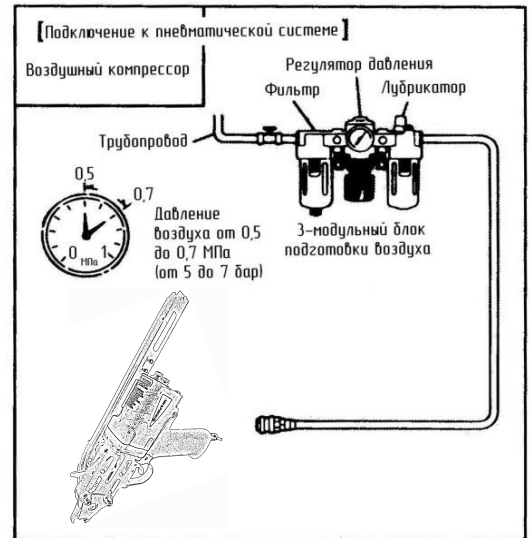

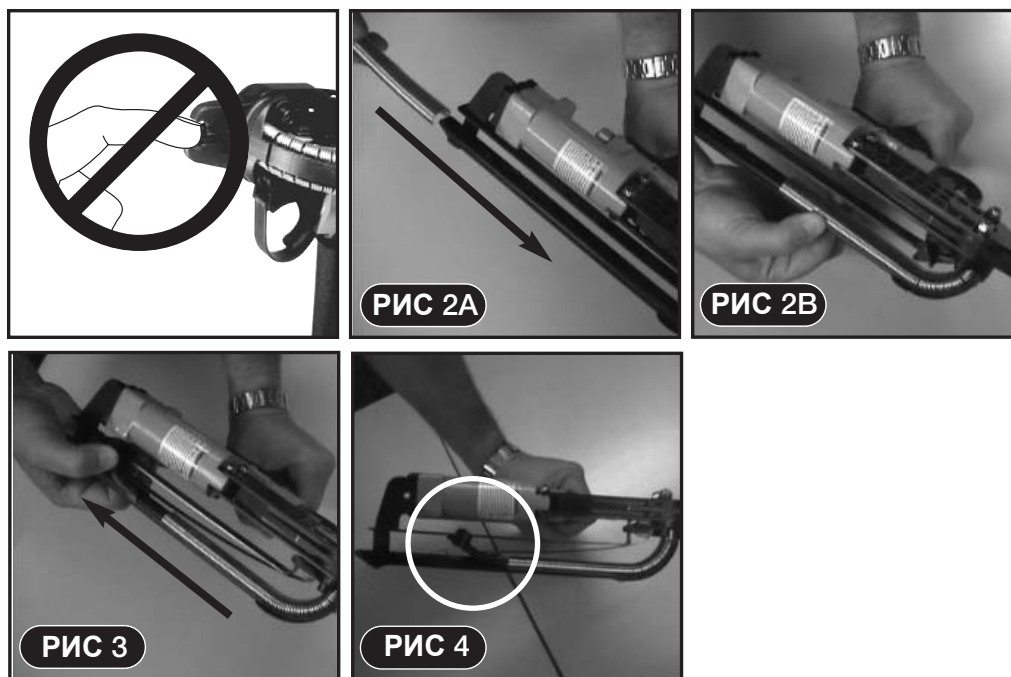

4. Инструкция по применению



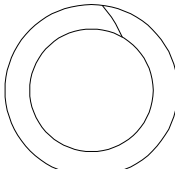

1. Перед началом работы
 - 4.1.1. Наденьте защитные очки.
 - 4.1.2. Проверьте отсутствие крепежа в носике и магазине инструмента.
 - 4.1.3. Проверьте надежность крепежных соединений.
 - 4.1.4. Закапайте в инструмент 2–3 капли масла для пневмоинструмента.
 - 4.1.5. Подсоедините инструмент к пневматической системе.
 - 4.1.6. Проверьте, нет ли утечек воздуха на инструменте.
2. Работа инструментом.
 - 4.2.1. Наденьте защитные наушники, если уровень шума, превышает максимально допустимый уровень.
 - 4.2.2. В процессе работы берите руки и остальные части тела.
 - 4.2.3. Не подключайте инструмент к пневматической системе.
 - 4.2.4. Загрузите крепеж в магазин инструмента, для этого:
 - Продвиньте скоды по шине магазина (рис. 2А) в направлении передней части магазина (рис. 2В)
 - Оттяните направлятель назад, пока он не пройдет мимо всех скоб. (рис. 3)
 - Отпустите направлятель и слегка продвиньте вперед до упора. (рис. 4)
 - 4.2.5. Установите давление сжатого воздуха посредством регулятора на блоке подготовки на отметке 0,4 МПа (4 бар).
 - 4.2.6. Подключите инструмент к пневматической системе и произведите выстрел в рабочую поверхность.

5. Неисправности, способы их устранения

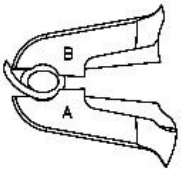
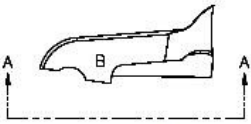
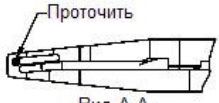
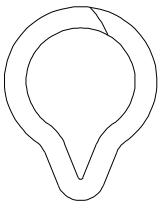
ПРИЗНАКИ	ПРИЧИНА	РЕШЕНИЕ
<p>Внутренний диаметр сжатого кольца слишком большой.</p> 	<p>Стерся фиксатор WS2601</p> <p>Неправильный фиксатор (короткий)</p> <p>Пружина фиксатора сломана</p> <p>Неправильный толкатель (короткий)</p> <p>Не хватает мощности</p> <ol style="list-style-type: none"> 1. Низкое давление в системе 2. Утечка в штуцере 3. Утечка в инструменте <p>Неправильные зубки WS1805 и WS1905</p> <p>Стерлись зубки (отверстия долтов, направляющая кольца)</p> <p>Стерлись ролики WS1001</p> <p>Не подходящие ролики</p> <ol style="list-style-type: none"> 1. Сечение колец велико 2. Поверхность шершавая 3. Кольца с задирами 	<p>Замените фиксатор</p> <p>Проверьте и замените фиксатор</p> <p>Замените пружину фиксатора</p> <p>Проверьте и замените толкатель</p> <p>Проверьте давление</p> <ol style="list-style-type: none"> 1. Проверьте давление воздуха в системе 2. Замените подающий штуцер 3. См.стр. 16 УСТРАНЕНИЕ УТЕЧКИ ВОЗДУХА В ИНСТРУМЕНТЕ <p>Проверьте и замените зубки</p> <p>Замените зубки</p> <p>Замените ролики</p> <p>Проверьте и замените ролики Либо обратитесь к дилеру за подходящим типом крепежа.</p>
<p>Внутренний диаметр сжатого кольца слишком маленький.</p> 	<p>Неправильные зубки</p> <p>Стерся стопор на зубках</p>	<p>Проверьте и замените зубки</p> <p>Замените зубки.</p>

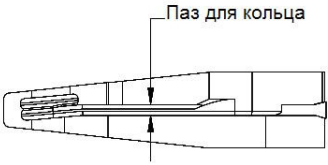
ПРИЗНАКИ	ПРИЧИНА	РЕШЕНИЕ
<p>Кольцо не попадает в зажимную зубку</p>  <p>Рисунок А</p>  <p>Рисунок В</p>  <p>Проточить Вид А-А Рисунок С</p>	<p>Концы зубок сломаны</p> <p>Несовпадающие зубки</p> <p>1. Зубки следует менять только парой</p> <p>Дефектные кольца</p> <p>1. Кольца не одинаковы</p> <p>2. Кольца не симметричны</p> <p>3. Кольца с задирами</p> <p>Спираль в зубке "А" стерлась и не направляет кольцо в спираль зубки "В" Рис.А</p> <p>Кольца заворачиваются только в одной зубке.</p>	<p>Замените зубки</p> <p>Проверьте и замените зубки.</p> <p>Проверьте качество колец или обратитесь к дилеру за подходящим типом крепежа.</p> <p>Проточите начало спирали в зубке, чтобы кольцо входило как на рисунке С.</p> <p>Замените зубки.</p>
<p>Кольцо вытягивается внутрь инструмента</p> 	<p>Стерся фиксатор</p> <p>Неправильный фиксатор (короткий)</p> <p>Пружина фиксатора согнулась или сломана (фиксатор должен плотно сидеть между доковой пластиной и зубками)</p> <p>Подающая пластина</p> <p>1. Неправильная пластина (короткая)</p> <p>2. Изменена пользователем</p> <p>3. Стерлась (закруглилась)</p> <p>Неправильная и стертая доковая пластина</p> <p>Дефектные кольца</p>	<p>Замените фиксатор</p> <p>Проверьте и замените фиксатор</p> <p>Замените пружину фиксатора</p> <p>Подающая пластина</p> <p>1. Проверьте и замените</p> <p>2. Не стоило это делать</p> <p>3. Замените пластину</p> <p>Замените доковую пластину</p> <p>Проверьте качество колец или обратитесь к дилеру за подходящим типом крепежа.</p>

ПРИЗНАКИ	ПРИЧИНА	РЕШЕНИЕ
<p>Кольца застревают</p>  <p>Рисунок D</p>	<p>Магазин</p> <ol style="list-style-type: none"> 1. Поврежден или погнут 2. Стерлась направляющая 3. Желоб на направляющей стерся 4. Частые засоры вызвали деформацию направляющей в магазине 5. Ослаб или потерялся фиксирующий магазин винт <p>Потеряна пружина толкателя</p> <p>Подающая пластина</p> <ol style="list-style-type: none"> 1. Неправильная пластина (короткая) 2. Сломалась 3. Стерлась (закруглилась) <p>Паз для колец стерся (рисунок D)</p>	<p>Магазин</p> <ol style="list-style-type: none"> 1. Замените магазин 2. Замените направляющую 3. Замените магазин 4. Замените магазин 5. Затяните или замените винт магазина. <p>Вставьте пружину толкателя.</p> <p>Подающая пластина</p> <ol style="list-style-type: none"> 1. Проверьте и замените 2. Замените пластину 3. Замените пластину <p>Замените зубки</p>

ПРИЗНАКИ	ПРИЧИНА	РЕШЕНИЕ
<p>Кольца застревают</p>  <p>Рисунок D</p>	<p>Дефектные кольца</p> <ol style="list-style-type: none"> 1. Размер (туго ходят в пазу). 2. Задиры 3. Скручены 4. Не ровно наклеены 5. С пропусками <p>Сечение колец не подходит к этой модели.</p>	<p>Проверьте качество колец или обратитесь к дилеру за подходящим типом крепежа.</p> <p>Проверьте сечение колец</p> <p>1.16ga.. 06dia.[1.5мм] 2.15ga.. 07dia.[1.8мм] 3.11ga.. 12dia.[3.0мм]</p>
<p>Кольца не проталкиваются в магазине</p>	<p>Пружина толкателя</p> <ol style="list-style-type: none"> 1. Слишком слабая 2. Сломана <p>Поврежденный или погнутый магазин</p> <p>Дефектные кольца</p> <ol style="list-style-type: none"> 1. Размер (туго ходят). 2. Задиры 3. Скручены 4. Не ровно наклеены 5. С пропусками 	<p>Пружина толкателя</p> <ol style="list-style-type: none"> 1. Отрегулируйте пружину 2. Замените пружину <p>Замените магазин</p> <p>Проверьте качество колец или обратитесь к дилеру за подходящим типом крепежа.</p>
<p>Кольца вылетают</p>	<p>Давление в системе слишком высокое.</p> <p>Ослабла пружина толкателя.</p> <p>Магазин</p> <ol style="list-style-type: none"> 1. Сломан или погнут. 2. Толкатель или направляющая неисправны. <p>Стерлись зубки (менять в паре)</p> <p>Одна (или обе) зубки трется о доковую пластину. Зубки должны двигаться свободно, чтобы сжатие кольца происходило одновременно. Иначе оно будет не сжиматься, а поворачиваться.</p> <p>Между зубками возник засор (характерно для крепежа на пластике)</p>	<p>Проверьте давление в системе</p> <p>Замените пружину толкателя</p> <p>Магазин</p> <ol style="list-style-type: none"> 1. Замените магазин 2. Отрегулируйте пружину толкателя или замените. <p>Замените зубки</p> <p>Настройте зубки.</p> <p>Почистите засор.</p>

6. Хранение

1. Храните инструмент в сухом, теплом месте при температуре от 5 до 40°C вдали от детей.
2. Не храните инструмент при температурах ниже 0°C.
3. При длительном хранении оберните металлические части инструмента промасленной бумагой для предотвращения коррозии.
4. Храните инструмент в оригинальной упаковке.

Производитель – Guangdong Meite Mechanical Co., Ltd.

Официальный дилер в РФ - ООО ГК "ТехМаш"

email: info@pnevmoteh.ru

сайт: pnevmoteh.ru

Официальный дилер в Беларуси - ООО "Пневмотехцентр"

email: info@pnevmoteh.by

сайт: pnevmoteh.by

Телефон горячей линии сервисного центра:

8-800-100-09-68 (РФ)

8-017-302-78-87 (Беларусь)

Или в сети Интернет по адресу:

www.pnevmoteh.ru

www.pnevmoteh.by