



















MANUALE ISTRUZIONE

GBpag. 5	Ppag. 30	DKpag. 55	HR/SCGpag. 78
Ipag. 9	GRpag. 34	Npag. 59	LTpag. 82
Fpag. 13	NLpag. 39	SFpag. 63	EEpag. 86
Epag. 17	Hpag. 43	CZpag. 67	LVpag. 90
Dpag. 21	ROpag. 47	SKpag. 71	BGpag. 94
RUpag. 26	Spag. 51	SIpag. 75	PLpag. 99

GB	EXPLANATION OF DANGER, MANDATORY AND PROHIBITION SIGNS.	DK	FÖRBUD. OVERSIGT OVER FARE, PLIGT OG FORBUDSSIGNALER.
I	LEGENDA SEGNALI DI PERICOLO, D'OBBLIGO E DIVIETO.	N	SIGNALERINGSTEKST FOR FARE, FORPLIKTELSER OG FORBUDT.
F	LÉGENDE SIGNAUX DE DANGER, D'OBLIGATION ET D'INTERDICTION.	SF	VAROITUS, VELVOITUS, JA KIELTOMERKIT.
E	LEYENDA SEÑALES DE PELIGRO, DE OBLIGACIÓN Y PROHIBICIÓN.	CZ	VYSVĚTLIVKY K SIGNÁLUM NEBEZPEČÍ, PŘÍKAZŮM A ZÁKAZŮM.
D	LEGENDE DER GEFAHREN-, GEBOTS- UND VERBOTSZEICHEN.	SK	VYSVETLIVKY K SIGNÁLUM NEBEZPEČENSTVA, PŘÍKAZOM A ZÁKAZOM.
RU	ЛЕГЕНДА СИМВОЛОВ БЕЗОПАСНОСТИ, ОБЯЗАННОСТИ И ЗАПРЕТА.	SI	LEGENDA SIGNALOV ZA NEVARNOST, ZA PREDPISANO IN PREPOVEDANO.
P	LEGENDA DOS SINAIS DE PERIGO, OBRIGAÇÃO E PROIBIDO.	HR/SCG	LEGENDA OZNAKA OPASNOSTI, OBAVEZA I ZABRANA.
GR	ΛΕΞΑΝΤΑ ΣΗΜΑΤΩΝ ΚΙΝΔΥΝΟΥ, ΥΠΟΧΡΕΩΣΗΣ ΚΑΙ ΑΠΑΓΟΡΕΥΣΗΣ.	LT	PAVOJUS, PRIVALOMŲJŲ IR DRAUDŽIAMŲJŲ ŽENKLIŲ PAAIŠKINIMAS.
NL	LEGENDE SIGNALEN VAN GEVAAR, VERPLICHTING EN VERBOD.	EE	OHUD, KOHUSTUSED JA KEELUD.
H	A VESZÉLY, KÖTELEZETTSÉG ÉS TILTÁS JELZÉSEINEK FELIRATAI.	LV	BĪSTĀMĪBU, PIENĀKUMU UN AIZLIEGUMA ZĪMJU PASKAIDROJUMI.
RO	LEGENDA INDICATOARE DE AVERTIZARE A PERICOLELOR, DE OBLIGARE ŞI DE INTERZICERE.	BG	ЛЕГЕНДА НА ЗНАЦИТЕ ЗА ОПАСНОСТ, ЗАДЪЛЖИТЕЛНИ И ЗА ЗАБРАНА.
S	BILDTEXT SYMBOLER FÖR FARA, PÅBUD OCH	PL	OPISZNIENIA ZNAKÓW OSTRZEGAWCZYCH, NAKAZU I ZAKAZU.

	(GB) DANGER OF ELECTRIC SHOCK - (I) PERICOLO SHOCK ELETTRICO - (F) RISQUE DE CHOC ÉLECTRIQUE - (E) PELIGRO DESCARGA ELÉCTRICA - (D) STROMSCHLAGGEFAHR - (RU) ОПАСНОСТЬ ПОРАЖЕНИЯ ЭЛЕКТРИЧЕСКИМ ТОКОМ - (P) PERIGO DE CHOQUE ELÉTRICO - (GR) ΚΙΝΔΥΝΟΣ ΗΛΕΚΤΡΟΠΛΗΓΙΑΣ - (NL) GEVAAR ELEKTROSHOEC - (H) ÁRAMTŰTÉS VESZÉLYE - (RO) PERICOL DE ELECTROCUTARE - (S) FARA FÖR ELEKTRISK STÖT - (DK) FARE FOR ELEKTRISK STØD - (N) FARE FOR ELEKTRISK STØT - (SF) SÄHKÖISKUN VAARA - (CZ) NEBEZPEČÍ ZÁSAHU ELEKTRICKÝM PRUDEM - (SK) NEBEZPEČENSTVO ZÁSAHU ELEKTRICKÝM PRUDEM - (SI) NEVARNOST ELEKTRIČNEGA UDARA - (HR/SCG) OPASNOST STRUJNOG UDARA - (LT) ELEKTROS SMŪGIO PAVOJUS - (EE) ELEKTRILÕOIGIHT - (LV) ELEKTROŠOKA BĪSTĀMĪBA - (BG) ОПАСНОСТ ОТ ТОКОВ УДАР - (PL) NIEBEZPIECZENSTWO SZOKU ELEKTRYCZNEGO.
	(GB) DANGER OF WELDING FUMES - (I) PERICOLO FUMI DI SALDATURA - (F) DANGER FUMÉES DE SOUDAGE - (E) PELIGRO HUMOS DE SOLDADURA - (D) GEFAHR DER ENTWICKLUNG VON RAUCHGASEN BEIM SCHWEISSEN - (RU) ОПАСНОСТЬ ДЫМОВ СВАРКИ - (P) PERIGO DE FUMAÇAS DE SOLDADURA - (GR) ΚΙΝΔΥΝΟΣ ΚΑΠΝΩΝ ΣΥΓΚΟΛΛΗΣΗΣ - (NL) GEVAAR LASROOK - (H) HEGESZTÉS KÖVETKEZTÉBEN KELETKEZETT FŰST VESZÉLYE - (RO) PERICOL DE GAZE DE SUDURĂ - (S) FARA FÖR RÖK FRÅN SVETSNING - (DK) FARE P.G.A. SVEJSEDAKKE - (N) FARE FOR SVEISSERTØY - (SF) HITSAUSSAVUJEN VAARA - (CZ) NEBEZPEČÍ SVAŘOVACÍCH DÝMŮ - (SK) NEBEZPEČENSTVO VÝPAROV Z VÁRANIA - (SI) NEVARNOST VARILNEGA DIMA - (HR/SCG) OPASNOST OD DIMA PRILIKOM VARENJA - (LT) SUVIRINIMO DŪMŲ PAVOJUS - (EE) KEEVITAMISEL SUITSU OHT - (LV) METINĀŠANAS IZTVAIKOJUMU BĪSTĀMĪBA - (BG) ОПАСНОСТ ОТ ПУШЕКА ПРИ ЗАВАРЯВАНЕ - (PL) NIEBEZPIECZENSTWO OPARÓW SPAWALNICZYCH.
	(GB) DANGER OF EXPLOSION - (I) PERICOLO ESPLOSIONE - (F) RISQUE D'EXPLOSION - (E) PELIGRO EXPLOSIÓN - (D) EXPLOSIONSGEFAHR - (RU) ОПАСНОСТЬ ВЗРЫВА - (P) PERIGO DE EXPLOSAO - (GR) ΚΙΝΔΥΝΟΣ ΕΚΡΗΞΗΣ - (NL) GEVAAR ONTPLOFFING - (H) ROBBANÁS VESZÉLYE - (RO) PERICOL DE EXPLOZIE - (S) FARA FÖR EXPLOSION - (DK) SPRÆNGFARE - (N) FARE FOR EKSPLOSJON - (SF) RÄJÄHDYSVAARA - (CZ) NEBEZPEČÍ VÝBUCHU - (SK) NEBEZPEČENSTVO VÝBUCHU - (SI) NEVARNOST EKSPLOZIJE - (HR/SCG) OPASNOST OD EKSPLOZIJE - (LT) SPROGIMO PAVOJUS - (EE) PLAHVATUSOHT - (LV) SPRĀDIENIENĪBĪBA - (BG) ОПАСНОСТ ОТ ЕКСПЛОЗИЯ - (PL) NIEBEZPIECZENSTWO WYBUCHU.
	(GB) WEARING PROTECTIVE CLOTHING IS COMPULSORY - (I) OBBLIGO INDOSSARE INDUMENTI PROTETTIVI - (F) PORT DES VÊTEMENTS DE PROTECTION OBLIGATOIRE - (E) OBLIGACIÓN DE LLEVAR ROPA DE PROTECCIÓN - (D) DAS TRAGEN VON SCHUTZKLEIDUNG IST PFLICHT - (RU) ОБЯЗАТЕЛЬНО НАДЕВАТЬ ЗАЩИТНУЮ ОДЕЖДУ - (P) OBRIGATORIO O USO DE VESTUÁRIO DE PROTEÇÃO - (GR) ΥΠΟΧΡΕΩΣΗ ΝΑ ΦΟΡΑΤΕ ΠΡΟΤΕΖΤΕΥΤΙΚΑ ΕΝΔΥΜΑΤΑ - (NL) VERPLICHT BESCHERMENDE KLEDIJ TE DRAGEN - (H) VÉDŐRUKA HASZNÁLATA KÖTELEZŐ - (RO) FOLOSIREA ÎMBRĂCĂMINTEI DE PROTECȚIE OBLIGATORIE - (S) OBLIGATORISKT ATT BÄRA SKYDDSPLAGG - (DK) PLIGT TIL AT ANVENDE BESKYTTELSESTØJ - (N) FORPLIKTELSE Å BRUKE VERNETØY - (SF) SUOJAVAAETUKSEN KÄYTTÖ PAKOLLISTA - (CZ) POVINNÉ POUŽITÍ OCHRANNÝCH PROSTŘEDKŮ - (SK) POVINNÉ POUŽITIE OCHRANNÝCH PROSTRIEDKOV - (SI) OBVEZNO OBLICITE ZAŠČITNA OBLAČILA - (HR/SCG) OBAVEZNO KORIŠTENJE ZAŠTITNE ODEJCE - (LT) PRIVALOMA DĖVĖTI APSAUGINE APRANGA - (EE) KOHUSTUSLIK KANDA KAITSERIETUST - (LV) PIENĀKUMS ĢĒRBT AIZSARGTĒRPUS - (BG) ЗАДЪЛЖИТЕЛНО НОСЕНЕ НА ПРЕДПАЗНО ОБЛЕКЛО - (PL) NAKAZ NOSZENIA ODZIEŻY OCHRONNEJ.
	(GB) WEARING PROTECTIVE GLOVES IS COMPULSORY - (I) OBBLIGO INDOSSARE GUANTI PROTETTIVI - (F) PORT DES GANTS DE PROTECTION OBLIGATOIRE - (E) OBLIGACIÓN DE LLEVAR GUANTES DE PROTECCIÓN - (D) DAS TRAGEN VON SCHUTZHANDSCHUHEN IST PFLICHT - (RU) ОБЯЗАТЕЛЬНО НАДЕВАТЬ ЗАЩИТНЫЕ ПЕРЧАТКИ - (P) OBRIGATORIO O USO DE LUVAS DE SEGURANÇA - (GR) ΥΠΟΧΡΕΩΣΗ ΝΑ ΦΟΡΑΤΕ ΠΡΟΤΕΖΤΕΥΤΙΚΑ ΓΑΝΤΙΑ - (NL) VERPLICHT BESCHERMENDE HANDSCHOENEN TE DRAGEN - (H) VÉDŐKESZTYŰ HASZNÁLATA KÖTELEZŐ - (RO) FOLOSIREA MĂNUȘILOR DE PROTECȚIE OBLIGATORIE - (S) OBLIGATORISKT ATT BÄRA SKYDDSHANDSKAR - (DK) PLIGT TIL AT BRUGE BESKYTTELSESHANDSKER - (N) FORPLIKTELSE Å BRUKE VERNEHANDSKER - (SF) SUOJAKÄSINEIDEN KÄYTTÖ PAKOLLISTA - (CZ) POVINNÉ POUŽITÍ OCHRANNÝCH RUKAVIC - (SK) POVINNÉ POUŽITIE OCHRANNÝCH RUKAVIC - (SI) OBVEZNO NAĐENITE ZAŠČITNE ROKAVICE - (HR/SCG) OBAVEZNO KORIŠTENJE ZAŠTITNIH RUKAVICA - (LT) PRIVALOMA MŪVĖTI APSAUGINES PIRŠTINES - (EE) KOHUSTUSLIK KANDA KAITSEKINDAID - (LV) PIENĀKUMS ĢĒRBT AIZSARGCĪMUS - (BG) ЗАДЪЛЖИТЕЛНО НОСЕНЕ НА ПРЕДПАЗНИ РЪКВАНИЦИ - (PL) NAKAZ NOSZENIA RĘKAWIC OCHRONNYCH.

	<p>(GB) DANGER OF ULTRAVIOLET RADIATION FROM WELDING - (I) PERICOLO RADIAZIONI ULTRAVIOLETTE DA SALDATURA - (F) DANGER RADIATIONS ULTRAVIOLETTES DE SOUDAGE - (E) PELIGRO RADIACIONES ULTRAVIOLETAS - (D) GEFAHR ULTRAVIOLETTSTRALHUNGEN BEIM SCHWEISSEN - (RU) ОПАСНОСТЬ УЛЬТРАФИОЛЕТОВОГО ИЗЛУЧЕНИЯ СВАРКИ - (P) PERIGO DE RADIAÇÕES ULTRAVIOLETAS DE SOLDADURA - (GR) ΚΙΝΔΥΝΟΣ ΥΠΕΡΙΘΑΛΟΥΣ ΑΚΤΙΝΟΒΟΛΙΑΣ ΑΠΟ ΣΥΓΚΟΛΛΗΣΗ - (NL) GEVAAR ULTRAVIOLET STRALEN VAN HET LASSEN - (H) HEGESZTÉS KÖVETKEZÉBEN LÉTREJÖTT IBOLYÁNTÚLI SZUGARZÁS VESZÉLYE - (RO) PERICOL DE RADIȚII ULTRAVIOLETE DE LA SUDURĂ - (S) FARA FÖR ULTRAVIOLETT STRÄLNING FRÅN SVETSNING - (DK) FARE FOR ULTRAVIOLETTE SVEJSESTRÅLER - (N) FARE FOR ULTRAVIOLETT STRÅLNING UNDER SVEISINGSPROSEDYREN - (SF) HITSÄUKUNEN AIHEUTTAMAN ULTRAVIOLETTISÄTEILYN VAARA - (CZ) NEBEZPEČÍ ULTRAFIALOVĚHO ŽÁŘENÍ ZE SVAROVÁNÍ - (SK) NEBEZPEČENSTVO ULTRAFIALOVĚHO ŽIARENIA ZO ZVAROVANIA - (SI) NEVARNOST SEVANJA ULTRAVIOLETNIH ŽARKOV ZARADI VARJENJA - (HR/SCG) OPASNOST OD ULTRALJUBICASTIH ZRAKA PRILIKOM VARENJA - (LT) ULTRAVIOLETINIO SPINDULIAVIMO SUVINIRIMO METU PAVOJUS - (EE) KEEVITAMISEL ERALDUVA ULTRAVIOLETTKIIRGUSEOHT - (LV) METINĀŠANAS ULTRAVIOLETA IZSTAROJUMA BĪSTAMĪBA - (BG) ОПАСНОСТ ОТ УЛТРАВИОЛЕТОВО ОБЛЪЧВАНЕ ПРИ ЗАВАРЯВАНЕ - (PL) NIEBEZPIECZENSTWO PROMIENIOWANIA NADFIOLETOWEGO PODCZAS SPAWANIA.</p>
	<p>(GB) DANGER OF FIRE - (I) PERICOLO INCENDIO - (F) RISQUE D'INCENDIE - (E) PELIGRO DE INCENDIO - (D) BRANDGEFAHR - (RU) ОПАСНОСТЬ ПОЖАРА - (P) PERIGO DE INCENDIO - (GR) ΚΙΝΔΥΝΟΣ ΠΥΡΚΑΓΙΑΣ - (NL) GEVAAR VOOR BRAND - (H) TŰZVESZÉLY - (RO) PERICOL DE INCENDIU - (S) BRANDRISK - (DK) BRANDFARE - (N) BRANNFARE - (SF) TULIPALON VAARA - (CZ) NEBEZPEČÍ POŽÁRU - (SK) NEBEZPEČENSTVO POŽIARU - (SI) NEVARNOST POŽARA - (HR/SCG) OPASNOST OD POŽARA - (LT) GAISRO PAVOJUS - (EE) TULEOHT - (LV) UGUNSGRĒKA BĪSTAMĪBA - (BG) ОПАСНОСТ ОТ ПОЖАР - (PL) NIEBEZPIECZENSTWO POŻARU.</p>
	<p>(GB) DANGER OF BURNS - (I) PERICOLO DI USTIONI - (F) RISQUE DE BRŪLURES - (E) PELIGRO DE QUEMADURAS - (D) VERBRENUNGSGEFAHR - (RU) ОПАСНОСТЬ ОЖОГОВ - (P) PERIGO DE QUEIMADURAS - (GR) ΚΙΝΔΥΝΟΣ ΕΓΚΑΥΜΑΤΩΝ - (NL) GEVAAR VOOR BRANDWONDEN - (H) EGÉSI SERŰLÉS VESZÉLYE - (RO) PERICOL DE ARSURI - (S) RISK FÖR BRÄNNSKADA - (DK) FARE FOR FORBRÆNDINGER - (N) FARE FOR FORBRENNINGER - (SF) PALVOAMMOJEN VAARA - (CZ) NEBEZPEČÍ POPÁLENIN - (SK) NEBEZPEČENSTVO POPÁLENIN - (SI) NEVARNOST OPEKLIN - (HR/SCG) OPASNOST OD OPEKLINA - (LT) NUSIDĖGINIMO PAVOJUS - (EE) PŪLETUSHAVADE SAAMISE OHT - (LV) APDEGUMU GŪŠANAS BĪSTAMĪBA - (BG) ОПАСНОСТ ОТ ИЗГАРЯНИЯ - (PL) NIEBEZPIECZENSTWO OPARZEN.</p>
	<p>(GB) DANGER OF NON-IONISING RADIATION - (I) PERICOLO RADIAZIONI NON IONIZZANTI - (F) DANGER RADIATIONS NON IONISANTES - (E) PELIGRO RADIACIONES NO IONIZANTES - (D) GEFAHR NICHTIONISIERENDER STRALHUNGEN - (RU) ОПАСНОСТЬ НЕ ИОНИЗИРУЮЩЕЙ РАДИАЦИИ - (P) PERIGO DE RADIAÇÕES NÃO IONIZANTES - (GR) ΚΙΝΔΥΝΟΣ ΜΗ ΙΟΝΙΖΟΝΤΩΝ ΑΚΤΙΝΟΒΟΛΙΩΝ - (NL) GEVAAR NIET IONISERENDE STRALEN - (H) NEM INOGEN SZUGARZÁS VESZÉLYE - (RO) PERICOL DE RADIȚII NEIONIZANTE - (S) FARA FÖR ICKE JONISERANDE - (DK) FARE FOR IKKE-JONISERENDE STRÅLER - (N) FARE FOR UJONISERT STRÅLNING - (SF) IONISOMATTOMAN SÄTEILYN VAARA - (CZ) NEBEZPEČÍ NEIONIZUJÍCÍHO ŽÁŘENÍ - (SK) NEBEZPEČENSTVO NEIONIZUJÚCEHO ŽIARENIA - (SI) NEVARNOST NEJONIZIRANEGA SEVANJA - (HR/SCG) OPASNOST NEJONIZIRAJUĆIH ZRAKA - (LT) NEJONIZUOTO SPINDULIAVIMO PAVOJUS - (EE) MITTEJONISEERITUDKIIRGUSTE OHT - (LV) NEJONIZĒJOŠA IZSTAROJUMA BĪSTAMĪBA - (BG) ОПАСНОСТ ОТ НЕ ИОНИЗИРАНО ОБЛЪЧВАНЕ - (PL) ZAGROŻENIE PROMIENIOWANIEM NIEJONIZUJĄCYM.</p>
	<p>(GB) GENERAL HAZARD - (I) PERICOLO GENERICO - (F) DANGER GÉNÉRIQUE - (E) PELIGRO GENÉRICO - (D) GEFAHR ALLGEMEINER ART - (RU) ОБЩАЯ ОПАСНОСТЬ - (P) PERIGO GERAL - (GR) ΓΕΝΙΚΟΣ ΚΙΝΔΥΝΟΣ - (NL) ALGEMEEN GEVAAR - (H) ÁLTALÁNOS VESZÉLY - (RO) PERICOL GENERAL - (S) ALLMÅN FARA - (DK) ALMEN FARE - (N) GENERISK FARE STRÅLNING - (SF) YLEINEN VAARA - (CZ) VŠEOBECNĚ NEBEZPEČÍ - (SK) VŠEOBECNĚ NEBEZPEČENSTVO - (SI) SPLOŠNA NEVARNOST - (HR/SCG) OPĆA OPASNOST - (LT) BENDRAS PAVOJUS - (EE) ÜLDINE OHT - (LV) VISPĀRĪGA BĪSTAMĪBA - (BG) ОБЩИ ОПАСНОСТИ - (PL) OGÓLNE NIEBEZPIECZENSTWO.</p>
	<p>(GB) EYE PROTECTIONS MUST BE WORN - (I) OBBLIGO DI INDOSSARE OCCHIALI PROTETTIVI - (F) PORT DES LUNETTES DE PROTECTION OBLIGATOIRE - (E) OBLIGACIÓN DE USAR GAFAS DE PROTECCIÓN - (D) DAS TRAGEN EINER SCHUTZBRILLE IST PFLICHT - (RU) ОБЯЗАТЕЛЬНО НОСИТЬ ЗАЩИТНЫЕ ОЧКИ - (P) OBRIGAÇÃO DE VESTIR ÓCULOS DE PROTEÇÃO - (GR) ΥΠΟΧΡΕΩΣΗ ΝΑ ΦΟΡΑΤΕ ΠΡΟΣΤΕΤΕΥΤΙΚΑ ΓΥΑΛΙΑ - (NL) VERPLICHT DRAGEN VAN BESCHERMENDE BRIL - (H) VÉDŐSZEMÉLYEK VISELETÉ KÖTELEZŐ - (RO) ESTE OBLIGATORIE PURTAREA OCHELARILOR DE PROTECTIE - (S) OBLIGATORISKT ATT ANVÄNDA SKYDDSGLASÖGON - (DK) PLIGT TIL AT ANVENDE BESKYTTELSESBRILLER - (N) DET ER OBLIGATORISK Å HA PÅ SEG VERNEBRILLEN - (SF) SUOJALASINEN KÄYTTÖ PAKOLLISTA - (CZ) POVINNOST POUŽÍVÁNÍ OCHRANNÝCH BRYLÍ - (SK) POVINNOSŤ POUŽÍVANIA OCHRANNÝCH OKULIAROV - (SI) OBEVZNA UPORABA ZAŠČITNIH OČAL - (HR/SCG) OBAVEZNA UPOTREBA ZAŠTITNIH NAOČALA - (LT) PRIVALOMA DIRBTI SU APSAUGINIAMS AKINIAMS - (EE) KOHUSTUS KANDA KAITSEPRILLE - (LV) PIENĀKUMS VILKT AIZSARGBRILLES - (BG) ЗАДЪЛЖИТЕЛНО ДА СЕ НОСЯТ ПРЕДПАЗНИ ОЧИЛА - (PL) NAKAZ NOSZENIA OKULARÓW OCHRONNYCH.</p>
	<p>(GB) NO ENTRY FOR UNAUTHORISED PERSONNEL - (I) DIVIETO DI ACCESSO ALLE PERSONE NON AUTORIZZATE - (F) ACCÈS INTERDIT AUX PERSONNES NON AUTORISÉES - (E) PROHIBIDO EL ACCESO A PERSONAS NO AUTORIZADAS - (D) UNBEFUGTEN PERSONEN IST DER ZUTRITT VERBOTEN - (RU) ЗАПРЕТ ДЛЯ ДОСТУПА ПОСТОРОННИХ ЛИЦ - (P) PROIBIÇÃO DE ACESSO ÀS PESSOAS NÃO AUTORIZADAS - (GR) ΑΠΑΓΟΡΕΥΣΗ ΠΡΟΣΒΑΣΗΣ ΣΕ ΜΗ ΕΠΙΤΕΤΡΑΜΕΝΑ ΑΤΟΜΑ - (NL) TOEGANGSVERBOD VOOR NIET GEAUTORISEERDE PERSONEN - (H) FEL NEM JOGOSÍTOTT SZEMÉLYEK SZÁMÁRA TILOS A BELÉPÉS - (RO) ACCESUL PERSOANELOR NEAUTORIZATE ESTE INTERZIS - (S) TILLTRÄDE FÖRBJUDET FÖR ICKE AUKTORISERADE PERSONER - (DK) ADGANG FORBUDT FOR UVEDKOMMENDE - (N) PERSONER SOM IKKE ER AUTORISERTE MÅ IKKE HA ADGANG TIL APPARATEN - (SF) PÄÄSY KIELLETTY ASIANTOIMITA - (CZ) ZÁKAZ VSTUPU NEPOUŽIVATELŮM OSOBAM - (SK) ZÁKAZ NEOPRÁVNENÉHO PRÍSTUPU K OSŔOVM - (SI) DOSTOP PREDPOVEDAN NEPOOBLAŠČENIM OSOBAM - (HR/SCG) ZABRANA PRISTUPA NEOVLAŠTENIM OSOBAMA - (LT) PAŠALINIAMS JEITI DRAUDŽIAMAMA - (EE) SELLEKS VOLITAMATA ISIKUTEL ON TŔŔŔALAS VIVIMINE KEELATUD - (LV) NEPIEDEROŠAM PERSONĀM IEEJA AIZLIEGTA - (BG) ЗАБРАНЕН Е ДОСТЪПЪТ НА НЕУПЪЛНОМОЩЕНИ ЛИЦА - (PL) ZAKAZ DOSTĘPU OSOBOM NIEUPRAWNIONYM.</p>
	<p>(GB) WEARING A PROTECTIVE MASK IS COMPULSORY - (I) OBBLIGO USARE MASCHERA PROTETTIVA - (F) PORT DU MASQUE DE PROTECTION OBLIGATOIRE - (E) OBLIGACIÓN DE USAR MÁSCARA DE PROTECCIÓN - (D) DER GEBRAUCH EINER SCHUTZMASKE IST PFLICHT - (RU) ОБЯЗАТЕЛЬНОСТЬ ПОЛЬЗОВАТЬСЯ ЗАЩИТНОЙ МАСКОЙ - (P) OBRIGATORIO O USO DE MÁSCARA DE PROTEÇÃO - (GR) ΥΠΟΧΡΕΩΣΗ ΝΑ ΦΟΡΑΤΕ ΠΡΟΣΤΕΤΕΥΤΙΚΗ ΜΑΣΚΑ - (NL) VERPLICHT GEBUIK VAN BESCHERMEND MASKER - (H) VÉDŐMASZK HASZNÁLATA KÖTELEZŐ - (RO) FOLOSIREA MĂȘTI DE PROTECTIE OBLIGATORIE - (S) OBLIGATORISKT ATT BÅRA SKYDDSMASK - (DK) PLIGT TIL AT ANVENDE BESKYTTELSESMASKE - (N) FORPLIKTELSE Å BRUKE VERNEBRILLER - (SF) SUOJAMASKINEN KÄYTTÖ PAKOLLISTA - (CZ) POVINNĚ POUŽÍTI OCHRANNĚHO ŠTÍTU - (SK) POVINNÉ POUŽÍTIE OCHRANNÉHO ŠTÍTU - (SI) OBEVZNOST UPORABI ZAŠČITNE MASKE - (HR/SCG) OBAVEZNA KORISTENJE ZAŠTITNE MASKE - (LT) PRIVALOMA UŽSĖDITI APSAUGINĖ KAUKĖ - (EE) KOHUSTUSLIK KANDA KAITSEMASKI - (LV) PIENĀKUMS IZMANTOT AIZSARGMASKU - (BG) ЗАДЪЛЖИТЕЛНО ИЗПОЛЗВАНЕ НА ПРЕДПАЗНА ЗАВАРЪЧНА МАСКА - (PL) NAKAZ UŻYWANIA MASKI OCHRONNEJ.</p>

	<p>(GB) USERS OF VITAL ELECTRICAL AND ELECTRONIC DEVICES MUST NOT USE THE WELDING MACHINE - (I) VIETATO L'USO DELLA SALDATRICE AI PORTATORI DI APPARECCHIATURE ELETTRICHE ED ELETTRONICHE VITALI - (F) UTILISATION DU POSTE DE SOUDAGE INTERDIT AUX PORTEURS D'APPAREILS ELECTRIQUES ET ELECTRONIQUES MEDICAUX - (E) PROHIBIDO EL USO DE LA SOLDADORA A LOS PORTADORES DE APARATOS ELECTRICOS Y ELECTRONICOS VITALES - (D) TRÄGERN LEBENSERHALTENDER ELEKTRISCHER UND ELEKTRONISCHER GERÄTE IST DER GEBRAUCH DER SCHWEISSMASCHINE UNTERSAGT - (RU) ЗАПРЕЩАЕТСЯ ИСПОЛЬЗОВАНИЕ СВАРОЧНОГО АППАРАТА ЛИЦАМ С ЖИЗНЕННО ВАЖНОЙ ЭЛЕКТРИЧЕСКОЙ И ЭЛЕКТРОННОЙ АППАРАТУРЫ - (P) E PROIBIDO O USO DA MÁQUINA DE SOLDAR POR PORTADORES DE APARELHAGENS ELÉTRICAS E ELÉTRONICAS VITAIS - (GR) ΑΠΑΓΟΡΕΥΕΤΑΙ Η ΧΡΗΣΗ ΤΟΥ ΣΥΓΚΟΛΛΗΤΗ ΣΕ ΑΤΟΜΑ ΠΟΥ ΦΕΡΟΥΝ ΗΛΕΚΤΡΙΚΕΣ ΚΑΙ ΗΛΕΚΤΡΟΝΙΚΕΣ ΣΥΣΤΗΜΕΣ ΖΩΤΙΚΗΣ ΣΗΜΑΣΙΑΣ - (NL) HET GEBRUIK VAN DE LASMACHINE IS VERBODEN AAN DE DRAGERS VAN VITALE ELEKTRISCHE EN ELEKTRONISCHE APPARATUUR - (H) TILOS A HEGESZTŐGÉP HASZNÁLATA MINDAZOK SZÁMÁRA, AKIK SZERVEZETÉBEN ÉLETFENNTARTÓ ELEKTROMOS VAGY ELEKTRONIKUS KÉSZÜLEK VAN BEÉPÍTVE - (RO) SE INTERZICE FOLOSIREA APARATULUI DE SUDURĂ DE CĂTRE PERSOANE PURTĂTOARE DE APARATURĂ ELECTRICĂ ȘI ELECTRONICĂ VITALĂ - (S) FÖRBJUDET FÖR PERSONER SOM BÄR ELEKTRISKA OCH ELEKTRONISKA LIVSUPPEHÅLLANDE APPARATER ATT ANVÄNDA SVETSEN - (DK) DET ER FORBUDT FOR DEM, DER ANVENDER LIVSVIGTIGT ELEKTRISK OG ELEKTRONISK APPARATUR, AT BENYTTE SVEJSEMASKINEN - (N) FORBUDT Å BRUKE SVEISEBRENNEREN FOR PERSONER SOM BRUKER LIVSVIKTIGE ELEKTRISKE OG ELEKTRONISKE APPARATER - (SF) HITSAUSKONEEN KÄYTTÖ KIELLETTY HENKILÖILLE, JOILLA ON ELMISTÖÖN ASENETTU SÄHKÖINEN TAI ELEKTRINEN LAITE - (CZ) ZAKAZ POUZITÍ SVAŘOVACHO PŘÍSTROJE NOSITELŮM ELEKTRICKÝCH A ELEKTRONICKÝCH ŽIVOTNĚ DŮLEŽITÝCH ZAŘÍZENÍ - (SK) ZAKAZ POUZIVANIA ZVÁRACIEHO PŘÍSTROJA OSOBAŤ POUZÍVAJÚCIM ELEKTRICKÉ A ELEKTRONICKÉ ŽIVOTNÉ DŮLEŽITÉ ZARIADENIA - (SI) PREPOVEDANA UPORABA VARILNE NAPRAVE ZA OSEBE, KI UPORABLJAJO ELEKTRICNE IN ELEKTRONSKE ŽIVLJENJSKO POMEBNE NAPRAVE - (HR/SCG) ZABRANJENO JE KORISTENJE STROJA ZA VARENJE NOSITELJIMA ELEKTRINIHI I ELEKTRONIKIHI APARATA - (LT) ASMENIMS, SU GYVYBŪSKAI SVARBIAIS ELEKTRINIAIS AR ELEKTRONINIAIS PRIETAISAIS, SUVIRINIMO APARATU NAUDOTIS DRAUDZIAMA - (EE) KEEVITUSAPARAADI KASUTAMINE ON KEELATUD ISIKUTELE, KES KANNAVAD MEDITSIIINILISE ELEKTRIINSTRUMENTE JA ELUSTAMISSEADMID - (LV) ELEKTRISKO VAI ELEKTRONISKO MEDICINISKO IERICU LIETOTAJIEM IR AIZLIEGTS IZMANTOT METINASANAS APARATU - (BG) ЗАБРАНЕНО Е ИЗПОЛЗВАНЕТО НА ЕЛЕКТРОЖЕНА ОТ ЛИЦА - СОСИТЕЛИ НА ЕЛЕКТРИЧЕСКИ И ЕЛЕКТРОНИ МЕДИЦИНСКИ УСТРОЙСТВА - (PL) ZABRONIONE JEST UZYWANIE SPAWARKI OSOBOM STOSUJACYM URZADZENIA ELEKTRYCZNE I ELEKTRONICZNE WSPOMAGAJACE FUNKCJE ZYCIOWE.</p>
	<p>(GB) PEOPLE WITH METAL PROSTHESES ARE NOT ALLOWED TO USE THE MACHINE - (I) VIETATO L'USO DELLA MACCHINA AI PORTATORI DI PROTESI METALLICHE - (F) UTILISATION INTERDITE DE LA MACHINE AUX PORTEURS DE PROTHÈSES MÉTALLIQUES - (E) PROHIBIDO EL USO DE LA MÁQUINA A LOS PORTADORES DE PRÓTESIS METÁLICAS - (D) TRÄGERN VON METALLPROTHESEN IST DER UMGANG MIT DER MASCHINE VERBOTEN - (RU) ИСПОЛЬЗОВАНИЕ МАШИНЫ ЗАПРЕЩАЕТСЯ ЛЮДЯМ, ИМЕЮЩИМ МЕТАЛЛИЧЕСКИЕ ПРОТЕЗЫ - (P) PROIBIDO O USO DA MÁQUINA AOS PORTADORES DE PRÓTESES METÁLICAS - (GR) ΑΠΑΓΟΡΕΥΕΤΑΙ Η ΧΡΗΣΗ ΤΗΣ ΜΗΧΑΝΗΣ ΣΕ ΑΤΟΜΑ ΠΟΥ ΦΕΡΟΥΝ ΜΕΤΑΛΛΙΚΕΣ ΠΡΟΣΘΗΚΕΣ - (NL) HET GEBRUIK VAN DE MACHINE IS VERBODEN AAN DE DRAGERS VAN METALEN PROTHESEN - (H) TILOS A GÉP HASZNÁLATA FÉMPROTEZIST VISELŐ SZEMÉLYEK SZÁMÁRA - (RO) SE INTERZICE FOLOSIREA MAȘINI DE CĂTRE PERSOANALE PURTĂTOARE DE PROTEZE METALICE - (S) FÖRBJUDET FÖR PERSONER SOM BÄR METALLPROTES ATT ANVÄNDA MASKINEN - (DK) DET ER FORBUDT FOR PERSONER MED METALPROTESER AT BENYTTE MASKINEN - (N) BRUK AV MASKINEN ER IKKE TILLATT FOR PERSONER MED METALLPROTESER - (SF) KONEEN KÄYTTÖ KIELLETTY METALLIPROTEESIEN KANTAJILTA - (CZ) ZAKAZ POUZITÍ STROJE NOSITELŮM KOVOVÝCH PROTEZ - (SK) ZAKAZ POUZITIA STROJA OSOBAŤ S KOVOVÝMI PROTEZAMI - (SI) PREPOVEDANA UPORABA STROJA ZA NOSILCE KOVINSKIH PROTEZ - (HR/SCG) ZABRANJENA UPOTREBA STROJA OSOBAMA KOJE NOSE METALNE PROTEZE - (LT) SU SUVIRINIMO APARATU DRAUDZIAMA DIRBTI ASMENIMS, NAUDOJANTIEMS METALINIUS PROTEZUS - (EE) SEADET EI TOHI KASUTADA ISIKUD, KES KASUTAVAD METALLPROTEESE - (LV) SILVĒKIEM AR METĀLA PROTĒZĒM IR AIZLIEGTS LIETOT IERICI - (BG) ЗАБРАНЕНА Е УПОТРЕБАТА НА МАШИНАТА ОТ СОСИТЕЛИ НА МЕТАЛНИ ПРОТЕЗИ - (PL) ZAKAZ UZYWANIA URZADZENIA OSOBOM STOSUJACYM PROTEZY METALOWE.</p>
  	<p>(GB) DO NOT WEAR OR CARRY METAL OBJECTS, WATCHES OR MAGNETISED CARDS - (I) VIETATO INDOSSARE OGGETTI METALLICI, OROLOGI E SCHEDE MAGNETICHE - (F) INTERDICTION DE PORTER DES OBJETS MÉTALLIQUES, MONTRES ET CARTES MAGNÉTIQUES - (E) PROHIBIDO LLEVAR OBJETOS METÁLICOS, RELOJES, Y TARJETAS MAGNÉTICAS - (D) DAS TRAGEN VON METALLOBJEKTEN, UHREN UND MAGNETKARTEN IST VERBOTEN - (RU) ЗАПРЕЩАЕТСЯ НОСИТЬ МЕТАЛЛИЧЕСКИЕ ПРЕДМЕТЫ, ЧАСЫ ИЛИ МАГНИТНЫЕ ПЛАТЯНО - (P) PROIBIDO VESTIR OBJETOS METÁLICOS, RELÓGIOS E FICHAS MAGNÉTICAS - (GR) ΑΠΑΓΟΡΕΥΕΤΑΙ ΝΑ ΦΟΡΑΤΕ ΜΕΤΑΛΛΙΚΑ ΑΝΤΙΚΕΙΜΕΝΑ, ΡΟΛΟΓΙΑ ΚΑΙ ΜΑΓΝΗΤΙΚΕΣ ΠΛΑΚΕΤΕΣ - (NL) HET IS VERBODEN METALEN VOORWERPEN, UURWERKEN EN MAGNETISCHE FICHES TE DRAGEN - (H) TILOS FÉMTÁRGYAK, KARÓRÁK VISELETE ÉS MÁGNESES KÁRTYÁK MAGUKNÁL TARTÁSA - (RO) ESTE INTERZISĂ PURTAREA OBIECTELOR METALICE, A CEASURILOR ȘI A CARTELELOR MAGNETICE - (S) FÖRBJUDET ATT BÄRA METALLFÖREMÅL, KLOCKOR OCH MAGNETKORT - (DK) FORBUD MOD AT BÆRE METALGENSTANDE, URE OG MAGNETISKE KORT - (N) FORBUDT Å HA PÅ SEG METALLFORMAL, KLOKKER OG MAGNETISKE KORT - (SF) METALLISTEN ESINEIDEN, KELLOJEN JA MAGNEETTIKORTTIEN MUKANA PITÄMINEN KIELLETTY - (CZ) ZAKAZ NOSENÍ KOVOVÝCH PŘEDMĚTŮ, HODINEK A MAGNETICKÝCH KARET - (SK) ZAKAZ NOSENIA KOVOVÝCH PŘEDMĚTOV, HODINIEK A MAGNETICKÝCH KARIET - (SI) PREPOVEDANO NOSENJE KOVINSKIH PREDMETOV, UR IN MAGNETNIH KARTIC - (HR/SCG) ZABRANJENO NOSIENJE METALNIH PREDMETA, SATOVA I MAGNETSKIH ČIPOVA - (LT) DRAUDZIAMA PRIE SAVES TURĖ TI METALINIŲ DAIKTŲ, LAIKRODŽIŲ AR MAGNETINIŲ PLOKŠTELIŲ - (EE) KEELATUD ON KANDA METALLESEMID, KELLASID JA MAGENTKAARTE - (LV) IR AIZLIEGTS VILKT METĀLA PRIEKŠMETUS, PULKSTENUS UN NEMT LIDZI MAGNĒTISKĀS KARTES - (BG) ЗАБРАНЕНО Е НОСЕЧЕТО НА МЕТАЛНИ ПРЕДМЕТИ, ЧАСОВНИЦИ И МАГНИТНИ СХЕМИ - (PL) ZAKAZ NOSZENIA PRZEDMIOTÓW METALOWYCH, ZEGARKÓW I KART MAGNETYCZNYCH.</p>
	<p>(GB) NOT TO BE USED BY UNAUTHORIZED PERSONNEL - (I) VIETATO L'USO ALLE PERSONE NON AUTORIZZATE - (F) UTILISATION INTERDITE AU PERSONNEL NON AUTORISÉ - (E) PROHIBIDO EL USO A PERSONAS NO AUTORIZADAS - (D) DER GEBRAUCH DURCH UNBEFUGTE PERSONEN IST VERBOTEN - (RU) ИСПОЛЬЗОВАНИЕ ЗАПРЕЩАЕТСЯ ЛЮДЯМ, НЕ ИМЕЮЩИМ РАЗРЕШЕНИЯ - (P) PROIBIDO O USO ÀS PESSOAS NÃO AUTORIZADAS - (GR) ΑΠΑΓΟΡΕΥΕΤΑΙ Η ΧΡΗΣΗ ΣΕ ΜΗ ΕΠΙΤΡΑΜΕΝΑ ΑΤΟΜΑ - (NL) HET GEBRUIK IS VERBODEN AAN NIET GEAUTORISEERDE PERSONEN - (H) TILOS A HASZNÁLATA A FEL NEM JOGOSÍTOTT SZEMÉLYEK SZÁMÁRA - (RO) FOLOSIREA DE CĂTRE PERSOANELE NEAUTORIZATE ESTE INTERZISĂ - (S) FÖRBJUDET FÖR ICKE AUKTORISERADE PERSONER ATT ANVÄNDA APPARATEN - (DK) DET ER FORBUDT FOR UVEDKOMMENDE AT ANVENDE MASKINEN - (N) BRUK ER IKKE TILLATT FOR UAUTORISERTE PERSONER - (SF) KÄYTTÖ KIELLETTY VALTUUTTAMATTOMILTA HENKILÖILTÄ - (CZ) ZAKAZ POUZITÍ NEPOVOLANÝM OSOBAŤ - (SK) ZAKAZ POUZITIA NEPOVOLANÝM OSOBAŤ - (SI) NEPOOBLASČENIM OSEBAM UPORABA PREPOVEDANA - (HR/SCG) ZABRANJENA UPOTREBA NEOVLAŠTENIM OSOBAMA - (LT) PAŠALINIAMS NAUDOTIS DRAUDZIAMA - (EE) SELLEKS VOLITAMATA ISIKUTEL ON SEADME KASUTAMINE KEELATUD - (LV) NEPIĻŅAROTĀM PERSONĀM IR AIZLIEGTS IZMANTOT APARĀTU - (BG) ЗАБРАНЕНО Е ПОЛЗВАНЕТО ОТ НЕУПЪЛНОМОЩЕНИ ЛИЦА - (PL) ZAKAZ UZYWANIA OSOBOM NIEAUTORYZOWANYM.</p>



(GB) Symbol indicating separation of electrical and electronic appliances for refuse collection. The user is not allowed to dispose of these appliances as solid, mixed urban refuse, and must do it through authorised refuse collection centres. - (I) Simbolo che indica la raccolta separata delle apparecchiature elettriche ed elettroniche. L'utente ha l'obbligo di non smaltire questa apparecchiatura come rifiuto municipale solido misto, ma di rivolgersi ai centri di raccolta autorizzati. - (F) Symbole indiquant la collecte différenciée des appareils électriques et électroniques. L'utilisateur ne peut éliminer ces appareils avec les déchets ménagers solides mixtes, mais doit s'adresser à un centre de collecte autorisé. - (E) Símbolo que indica la recogida por separado de los aparatos eléctricos y electrónicos. El usuario tiene la obligación de no eliminar este aparato como desecho urbano sólido mixto, sino de dirigirse a los centros de recogida autorizados. - (D) Symbol für die getrennte Erfassung elektrischer und elektronischer Geräte. Der Benutzer hat pflichtgemäß dafür zu sorgen, daß dieses Gerät nicht mit dem gemischt erfaßten festen Siedlungsabfall entsorgt wird. Stattdessen muß er eine der autorisierten Entsorgungsstellen einschalten. - (RU) Символ, указывающий на отдельный сбор электрического и электронного оборудования. Пользователь не имеет права выбрасывать данное оборудование в качестве смешанного твердого бытового отхода, а обязан обращаться в специализированные центры сбора отходов. - (P) Símbolo que indica a reunião separada das aparelhagens eléctricas e electrónicas. O utente tem a obrigação de não eliminar esta aparelhagem como lixo municipal sólido misto, mas deve procurar os centros de recolha autorizados. - (GR) Σύμβολο που δείχνει τη διαφοροποιημένη συλλογή των ηλεκτρικών και ηλεκτρονικών συσκευών. Ο χρήστης υποχρεούται να μην διοχετεύει αυτή τη συσκευή σαν μικτό στερεό αστικό απόβλητο, αλλά να απευθύνεται σε συγκεκριμένα κέντρα συλλογής. - (NL) Symbol dat wijst op de gescheiden inzameling van elektrische en elektronische toestellen. De gebruiker is verplicht deze toestellen niet te lozen als gemengde vaste stadsafval, maar moet zich wenden tot de geautoriseerde ophaalcentra. - (H) Jelölés, mely az elektromos és elektronikus felszerelések szelektív hulladékgyűjtését jelzi. A felhasználó köteles ezt a felszerelést nem a városi törmelék hulladékkal együttesen gyűjteni, hanem erre engedéllyel rendelkező hulladékgyűjtő központhoz fordulni. - (RO) Simbol ce indică depozitarea separată a aparatelor electrice și electronice. Utilizatorul este obligat să nu depoziteze acest aparat împreună cu deșeurile solide mixte ci să-l predea într-un centru de depozitare a deșeurilor autorizat. - (S) Symbol som indikerar separat sortering av elektriska och elektroniska apparater. Användaren får inte sortera denna anordning tillsammans med blandat fast hushållsavfall, utan måste vända sig till en auktoriserad insamlingsstation. - (DK) Symbol, der står for særlig indsamling af elektriske og elektroniske apparater. Brugeren har pligt til ikke at bortkaste dette apparat som blandet, fast byaffald; der skal rettes henvendelse til et autoriseret indsamlingscenter. - (N) Symbol som angir separat sortering av elektriske og elektroniske apparater. Brukeren må oppfylle forpliktelsen å ikke kaste bort dette apparatet sammen med vanlige hjemmeavfallet, uten henvende seg til autoriserte oppsamlingsentraler. - (SF) Symboli, joka ilmoittaa sähkö- ja elektroniikkalaitteiden erillisen keräyksen. Käyttäjän velvollisuus on käännyä valtuutettujen keräyspisteiden puoleen eikä välittää laitetta kunnallisenä sekajätteenä. - (CZ) Symbol označující separovaný sběr elektrických a elektronických zařízení. Uživatel je povinen nezlíkovat toto zařízení jako pevný smíšený komunální odpad, ale obrátit se s ním na autorizované sběrný. - (SK) Symbol označujúci separovaný zber elektrických a elektronických zariadení. Užívateľ nesmie likvidovať toto zariadenie ako pevný zmiešaný komunálny odpad, ale je povinný doručiť ho do autorizovaného zberní. - (SI) Simbol, ki označuje ločeno zbiranje električnih in elektronskih aparatov. Uporabnik tega aparata ne sme zavreči kot navaden gospodinjski trden odpad, ampak se mora obrniti na pooblaščen centre za zbiranje. - (HR/SCG) Simbol koji označava posebno sakupljanje električnih i elektronskih aparata. Korisnik ne smije odložiti ovaj aparat kao običan kruti otpad, već se mora obratiti ovlaštenim centrima za sakupljanje. - (LT) Simbolis, nurodantis atskirų nebenaudojamų elektrinių ir elektroninių prietaisų surinkimą. Vartotojas negali išmesti šių prietaisų kaip mišrių kietųjų komunalinių atliekų, bet privalo kreiptis į specializuotus atliekų surinkimo centrą. - (EE) Sümbol, mis tähistab elektri- ja elektroonikaseadmete eraldi kogumist. Kasutaja kohustuseks on pöörduda volitatud kogumiskeskuste poole ja mitte käsitleda seda aparati kui munitsipaalne segajääd. - (LV) Simbols, kas norāda uz to, ka utilizācija ir jāveic atsevišķi no citām elektriskajām un elektroniskajām ierīcēm. Lietotāja pienākums ir neizmest šo aparāturu municipālajā cieto atkritumu izgāztuvē, bet nogādāt to pilnvarotajā atkritumu savākšanas centrā. - (BG) Символ, който означава разделно събиране на електрическата и електронна апаратура. Ползвателят се задължава да не изхвърля тази апаратура като смесен твърд отпадък в контейнерите за смет, поставени от общината, а трябва да се обърне към специализираните за това центрове. - (PL) Symbol, który oznacza sortowanie odpadów aparatury elektrycznej i elektronicznej. Zabrania się likwidowania aparatury jako mieszanych odpadów miejskich stałych, obowiązkiem użytkownika jest skierowanie się do autoryzowanych ośrodków gromadzących odpady.

INSTRUCTION MANUAL



WARNING! BEFORE USING THE WELDING MACHINE READ THE INSTRUCTION MANUAL CAREFULLY.

ARC WELDING MACHINES FOR COATED ELECTRODES (MMA) FOR INDUSTRIAL AND PROFESSIONAL USE.

Note: In the following text the term "welding machine" will be used.

1. GENERAL SAFETY CONSIDERATIONS FOR ARC WELDING

The operator should be properly trained to use the welding machine safely and should be informed about the risks related to arc welding procedures, the associated protection measures and emergency procedures.

(Please refer to the applicable standard "EN 60974-9: Arc welding equipment. Part 9: Installation and Use).



- Avoid direct contact with the welding circuit: the no-load voltage supplied by the welding machine can be dangerous under certain circumstances.
- When the welding cables are being connected or checks and repairs are carried out the welding machine should be switched off and disconnected from the power supply outlet.
- Switch off the welding machine and disconnect it from the power supply outlet before replacing consumable torch parts.
- Make the electrical connections and installation according to the safety rules and legislation in force.
- The welding machine should be connected only and exclusively to a power source with the neutral lead connected to earth.
- Make sure that the power supply plug is correctly connected to the earth protection outlet.
- Do not use the welding machine in damp or wet places and do not weld in the rain.
- Do not use cables with worn insulation or loose connections.



- Do not weld on containers or piping that contains or has contained flammable liquid or gaseous products.
- Do not operate on materials cleaned with chlorinated solvents or near such substances.
- Do not weld on containers under pressure.
- Remove all flammable materials (e.g. wood, paper, rags etc.) from the working area.
- Provide adequate ventilation or facilities for the removal of welding fumes near the arc; a systematic approach is needed in evaluating the exposure limits for the welding fumes, which will depend on their composition, concentration and the length of exposure itself.
- Keep the gas bottle (if used) away from heat sources, including direct sunlight.



- Use adequate electrical insulation with regard to the electrode, the work piece and any (accessible) earthed metal parts in the vicinity.
This is normally achieved by wearing gloves, shoes, head coverings and clothing designed for this purpose and by using insulating platforms or mats.
- Always protect your eyes using masks or helmets with special actinic glass.
Use special fire-resistant protective clothing and do not allow the skin to be exposed to the ultraviolet and infrared rays produced by the arc; other people in the vicinity of the arc should be protected by shields of non-reflecting curtains.



- The flow of the welding current generates electromagnetic

fields (EMF) around the welding circuit.

Electromagnetic fields can interfere with certain medical equipment (e.g. Pace-makers, respiratory equipment, metallic prostheses etc.).

Adequate protective measures must be adopted for persons with these types of medical apparatus. For example, they must be forbidden access to the area in which welding machines are in operation.

This welding machine conforms to technical product standards for exclusive use in an industrial environment for professional purposes. It does not assure compliance with the basic limits relative to human exposure to electromagnetic fields in the domestic environment.

The operator must adopt the following procedures in order to reduce exposure to electromagnetic fields:

- Fasten the two welding cables as close together as possible.
- Keep head and trunk as far away as possible from the welding circuit.
- Never wind welding cables around the body.
- Avoid welding with the body within the welding circuit. Keep both cables on the same side of the body.
- Connect the welding current return cable to the piece being welded, as close as possible to the welding joint.
- Do not weld while close to, sitting on or leaning against the welding machine (keep at least 50 cm away from it).
- Do not leave objects in ferromagnetic material in proximity of the welding circuit.
- Minimum distance $d = 20$ cm (Fig. 1).



- Class A equipment:

This welding machine conforms to technical product standards for exclusive use in an industrial environment and for professional purposes. It does not assure compliance with electromagnetic compatibility in domestic dwellings and in premises directly connected to a low-voltage power supply system feeding buildings for domestic use.



EXTRA PRECAUTIONS

- WELDING OPERATIONS:

- In environments with increased risk of electric shock
- In confined spaces

- In the presence of flammable or explosive materials

MUST BE evaluated in advance by an "Expert supervisor" and must always be carried out in the presence of other people trained to intervene in emergencies.

All protective technical measures MUST be taken as provided in 7.10; A.8; A.10 of the applicable standard EN 60974-9: Arc welding equipment. Part 9: Installation and Use".

- The operator MUST NOT BE ALLOWED to weld in raised positions unless safety platforms are used.

- **VOLTAGE BETWEEN ELECTRODE HOLDERS OR TORCHES:** working with more than one welding machine on a single piece or on pieces that are connected electrically may generate a dangerous accumulation of no-load voltage between two different electrode holders or torches, the value of which may reach double the allowed limit.

An expert coordinator must be designated to measuring the apparatus to determine if any risks subsist and suitable protection measures can be adopted, as foreseen by section 7.9 of the applicable standard "EN 60974-9: Arc welding equipment. Part 9: Installation and Use".



RESIDUAL RISKS

- **IMPROPER USE:** it is hazardous to use the welding machine for any work other than that for which it was designed (e.g. de-icing mains water pipes).

2. INTRODUCTION AND GENERAL DESCRIPTION

This welding machine is a power source for arc welding, made specifically for direct current (DC).

The specific characteristics of this regulation system (INVERTER), i.e. high speed and precise regulation, mean the welding machine gives excellent results when welding both with coated electrodes

(rutile, acid, basic).

Regulation with the "inverter" system at the input of the power supply line (primary) means there is a drastic reduction in the volume of both the transformer and the levelling reactance. This allows the construction of a welding machine with extremely reduced weight and volume, enhancing its advantages of easy handling and transportation.

OPTIONAL ACCESSORIES:

- MMA welding Kit.
- TIG welding Kit.
- Argon gas bottle adapter.
- Pressure reducing valve with gauge.
- TIG welding torch.

3. TECHNICAL DATA

DATA PLATE

The most important data regarding use and performance of the welding machine are summarised on the rating plate and have the following meaning:

Fig. A

- 1- Protection rating of the covering.
- 2- Symbol for power supply line:
 - 1~ : single phase alternating voltage;
 - 3~ : three phase alternating voltage.
- 3- Symbol **S** : indicates that welding operations may be carried out in environments with heightened risk of electric shock (e.g. very close to large metallic volumes).
- 4- Symbol for welding procedure provided.
- 5- Symbol for internal structure of the welding machine.
- 6- EUROPEAN standard of reference, for safety and construction of arc welding machines.
- 7- Manufacturer's serial number for welding machine identification (indispensable for technical assistance, requesting spare parts, discovering product origin).
- 8- Performance of the welding circuit:
 - U_0 : maximum no-load voltage.
 - I_a/U_a : current and corresponding normalised voltage that the welding machine can supply during welding
 - **X** : Duty cycle: indicates the time for which the welding machine can supply the corresponding current (same column). It is expressed as %, based on a 10 minutes cycle (e.g. 60% = 6 minutes working, 4 minutes pause, and so on).
If the usage factors (on the plate, referring to a 40°C environment) are exceeded, the thermal safeguard will trigger (the welding machine will remain in stand-by until its temperature returns within the allowed limits).
 - **AV-AV** : shows the range of adjustment for the welding current (minimum-maximum) at the corresponding arc voltage.
- 9- Technical specifications for power supply line:
 - U_1 : Alternating voltage and power supply frequency of welding machine (allowed limit $\pm 10\%$);
 - $I_{1\max}$: Maximum current absorbed by the line.
 - $I_{1\text{eff}}$: effective current supplied.
- 10-  : Size of delayed action fuses to be used to protect the power line.
- 11- Symbols referring to safety regulations, whose meaning is given in chapter 1 "General safety considerations for arc welding".

Note: The data plate shown above is an example to give the meaning of the symbols and numbers; the exact values of technical data for the welding machine in your possession must be checked directly on the data plate of the welding machine itself.

OTHER TECHNICAL DATA

- WELDING MACHINE:

- see table 1 (TAB.1)
- %USE AT 20°C (if present on the top cover of the welding machine)
USE AT 20°C, it gives, for each diameter (\varnothing ELECTRODE), the number of weldable electrodes within an interval of 10 minutes (ELECTRODES 10 MIN) at 20°C with a pause of 20 seconds for each electrode change; this datum is given also in percentage (%USE) which is the value in comparison with the maximum number of weldable electrodes.

- ELECTRODE HOLDER CLAMP: see table 2 (TAB.2)

The weight of the welding machine is given in the table 1 (TAB.1)

4. DESCRIPTION OF THE WELDING MACHINE

The unit is comprised of power modules which have been developed on a specially printed circuit designed to maximise reliability and reduce maintenance.

Fig. B

- 1- Power supply input (1~ / 3~), rectifier group and balancing capacitors.
- 2- Transistors and drivers switching bridge (IGBT).
It turns the mains rectified voltage into high frequency alternate voltage and permits power regulation according to the current/voltage of the weld to be done.
- 3- High frequency transformer: the primary windings are fed by the voltage converted by Block 2, it has the function of adapting voltage and current to the values required by the arc welding procedure and, simultaneously, isolates the welding circuit from the mains.
- 4- Secondary rectifier bridge with inductance: this changes the alternate voltage/current supplied by the secondary windings into continuous current/voltage at a low wave-length.
- 5- Electronic and regulation board: this instantly checks the value of the welding current against that selected by the user, it modulates the commands to the IGBT drivers, which control Regulation. Determines the dynamic response of the current while the electrode melts (instantaneous short circuits), and supervises the safety systems.

The "DUAL VOLTAGE AUTOMATIC" model has a device that automatically recognises the power supply voltage (115V AC- 230V AC) and sets up the machine for correct operation.

The user will be able to understand whether the machine power supply is 115V AC or 230V AC from the colour of the LED (Fig C (3)).

- **GREEN LED** shows that the machine is connected to a 230V AC power supply.

- **ORANGE LED** shows that the machine is connected to a 115V AC power supply.

During operation at 115V AC it is possible that prolonged and sizeable voltage surges will cause the machine to switch to 230V AC operation for safety.



In such circumstances, to resume welding, the machine must be switched off and on again.

Wait until the LED (Fig.C(3)) has gone out completely before switching on again.

CONTROL, REGULATION AND CONNECTION DEVICES WELDING MACHINE

Front Panel:

Fig. C

- 1- Positive quick plug (+) to connect welding cable.
- 2- **YELLOW LED**: normally off, when ON it means that the welding current cannot flow due to one of the following faults:
 - **Thermal protection**: inside the machine the temperature is excessive. The machine is ON but does not deliver current until a normal temperature is reached. Once this happens the re-start is automatic.
 - **Mains over/undervoltage protection**: the machine is blocked: the power supply voltage is 15% above or below the rating plate value. **WARNING: Exceeding the upper voltage limit, as above, will cause serious damage to the device.**
 - **ANTI STICK protection**: automatically shuts down the welding machine if the electrode sticks to the material being welded so that it can be removed manually without damaging the electrode holder clamp.
- 3- **GREEN LED**: Connection to the mains, machine ready to work.
- 4- Potentiometer to regulate welding current with graduated scale in Amps, which also allows regulation during welding. (The "DUAL VOLTAGE AUTOMATIC" model has a double graduated Ampere scale).
- 5- Negative quick plug (-) to connect welding cable.
- 6- **WELDING MACHINE WITH TWO-POSITION SWITCH:**
 -  **MMA electrode welding:**
The HOT START and ARC FORCE devices guarantee easy starting and fluid welding for all types of electrode.
 -  **TIG welding with scratch strike:**
ANTI STICK device specific for TIG.
(HOT START and ARC FORCE not enabled).

WELDING MACHINE WITH THREE-POSITION SWITCH:

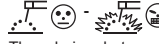
-  **MMA electrode welding**
The choice between the two positions in MMA is made according to the type of electrode used.
A special device, the Arc Control System, guarantees improved welding dynamics, easy starting (HO START) and fluid welding (ARC FORCE) with each type of electrode:



Rutile, stainless steel and other types of electrode.



Basic, aluminium, cellulose (mod. CE), and other types of electrode.

-  **TIG welding with scratch strike:**

ANTI STICK device specific for TIG.
(HOT START and ARC FORCE not enabled).

of less than:

For model 1~
 $Z_{max} = 0.221 \text{ Ohm}$ (160A, 180A).
 $Z_{max} = 0.170 \text{ Ohm}$ (200A).

- the welding machine does not fall within the requisites of IEC/EN 61000-3-12 standard.

Should it be connected to a public mains system, it is the installer's responsibility to verify that the welding machine itself is suitable for connecting to it (if necessary, consult the distribution network company).

For model 3~

$Z_{max} = 0.283 \text{ Ohm}$.

- the welding machine does not fall within the requisites of IEC/EN 61000-3-12 standard.

Should it be connected to a public mains system, it is the installer's responsibility to verify that the welding machine itself is suitable for connecting to it (if necessary, consult the distribution network company).

- Unless otherwise specified (MPGE), the welding machines are compatible with power generating sets for voltage oscillations up to $\pm 15\%$.

For correct use, the power generating set must be brought to steady conditions before being able to connect the inverter.

- PLUG AND OUTLET:

- **The 230V model** is fitted at the factory with a power supply cable and normalised plug, (2P + \oplus) 16A/250V.

It can therefore be connected to a mains outlet fitted with fuses or an automatic circuit-breaker; the special earth terminal should be connected to the earth conductor (yellow-green) of the power supply line.

Table (TAB.1) shows the recommended delayed fuse sizes in amps, chosen according to the max. nominal current supplied by the welding machine, and the nominal voltage of the main power supply.

- **For welding machines without a plug (115/230V models) / (230V models)**, connect a normalised plug (2P + \oplus) (1~)
- having sufficient capacity- to the power cable and prepare a mains outlet fitted with fuses or an automatic circuit-breaker; the special earth terminal should be connected to the earth conductor (yellow-green) of the power supply line. Table (TAB.1) shows the recommended delayed fuse sizes in amps, chosen according to the max. nominal current supplied by the welding machine, and the nominal voltage of the main power supply.
- **For welding machines without a plug (400V models)**, connect a normalised plug (3P + \oplus) (3~) - having sufficient capacity- to the power cable and prepare a mains outlet fitted with fuses or an automatic circuit-breaker; the special earth terminal should be connected to the earth conductor (yellow-green) of the power supply line. Table (TAB.1) shows the recommended delayed fuse sizes in amps, chosen according to the max. nominal current supplied by the welding machine, and the nominal voltage of the main power supply.

on the back:

Fig. D

- 1- Power supply cable, 2p + \oplus (1~), with EEC plug where required; the power supply cable for the three-phase model is 3p + \oplus (3~).
(The cable of the "DUAL VOLTAGE AUTOMATIC" model does not have a plug).
- 2- Main Switch O/OFF - I/ON (lit where required).

5. INSTALLATION



WARNING! CARRY OUT ALL INSTALLATION OPERATIONS AND ELECTRICAL CONNECTIONS WITH THE WELDING MACHINE COMPLETELY SWITCHED OFF AND DISCONNECTED FROM THE POWER SUPPLY OUTLET. THE ELECTRICAL CONNECTIONS MUST BE MADE ONLY AND EXCLUSIVELY BY AUTHORISED OR QUALIFIED PERSONNEL.

PREPARATION

Unpack the welding machine, assemble the separate parts contained in the package.

Assembling the return cable-clamp

Fig. E

Assembling the welding cable-electrode holder clamp

Fig. F

HOW TO LIFT THE WELDING MACHINE

All the welding machines described in this handbook should be lifted using the handle or strap supplied if provided for the particular model.



POSITION OF THE WELDING MACHINE

Choose the place to install the welding machine so that the cooling air inlets and outlets are not obstructed (forced circulation by fan, if present); at the same time make sure that conductive dusts, corrosive vapours, humidity etc. will not be sucked into the machine. Leave at least 250mm free space around the welding machine.



WARNING! Position the welding machine on a flat surface with sufficient carrying capacity for its weight, to prevent it from tipping or moving hazardously.

CONNECTION TO THE MAIN POWER SUPPLY

- Before making any electrical connection, make sure the rating data of the welding machine correspond to the mains voltage and frequency available at the place of installation.
- The welding machine should only be connected to a power supply system with the neutral conductor connected to earth.
- To ensure protection against indirect contact use residual current devices of the following types:
 - Type A () for single phase machines;
 - Type B () for 3-phase machines.
- In order to satisfy the requirements of the EN 61000-3-11 (Flicker) standard we recommend connecting the welding machine to the interface points of the main power supply that have an impedance



WARNING! Failure to observe the above rules will make the (Class 1) safety system installed by the manufacturer ineffective with consequent serious risks to persons (e.g. electric shock) and objects (e.g. fire).

CONNECTION OF THE WELDING CABLES



WARNING! BEFORE MAKING THE FOLLOWING CONNECTIONS MAKE SURE THE WELDING MACHINE IS SWITCHED OFF AND DISCONNECTED FROM THE POWER SUPPLY OUTLET.

Table (TAB.1) gives the recommended values for the welding cables (in mm²) depending on the maximum current supplied by the welding machine.

MMA WELDING

Almost all coated electrodes are connected to the positive pole (+) of the power source; as an exception to the negative pole (-) for acid coated electrodes.

WELDING OPERATIONS WITH DIRECT CURRENT

Connecting the electrode-holder clamp welding cable

On the end take a special terminal that is used to close the uncovered part of the electrode.

This cable is connected to the terminal with the symbol (+)

Connecting the welding current return cable

This is connected to the piece being welded or to the metal bench supporting it, as close as possible to the joint being made.

This cable is connected to the terminal with the symbol (-)

Warnings:

- Turn the welding cable connectors right down into the quick connections (if present), to ensure a perfect electrical contact; otherwise the connectors themselves will overheat, resulting in their rapid deterioration and loss of efficiency.
- The welding cables should be as short as possible.
- Do not use metal structures which are not part of the workpiece to substitute the return cable of the welding current: this could jeopardise safety and result in poor welding.

6. WELDING: DESCRIPTION OF THE PROCEDURE

- It is most important that the user refers to the maker's instructions indicated on the stick electrode packaging. This will indicate the correct polarity of the stick electrode and the most suitable current.
- The welding current must be regulated according to the diameter of the electrode in use and the type of the joint to be carried out: see below the currents corresponding to various electrode diameters:

Ø Electrode (mm)	Welding current (A)	
	min.	max.
1.6	25	50
2	40	80
2.5	60	110
3.2	80	160
4	120	200
5	180	260

- The user must consider that, according to the electrode diameter, higher current values must be used for flat welding, whereas for vertical or overhead welds lower current values are necessary.
- As well as being determined by the chosen current intensity, the mechanical characteristics of the welded joint are also determined by the other welding parameters i.e. arc length, working rate and position, electrode diameter and quality (to store the electrodes correctly, keep them in a dry place protected by their packaging or containers).

Procedure

- Holding the mask IN FRONT OF THE FACE, strike the electrode tip on the workpiece as if you were striking a match. This is the correct strike-up method.
WARNING: do not hit the electrode on the workpiece, this could damage the electrode and make strike-up difficult.
- As soon as arc is ignited, try to maintain a distance from the workpiece equal to the diameter of the electrode in use. Keep this distance as much constant as possible for the duration of the weld. Remember that the angle of the electrode as it advances should be of 20-30 grades (Fig. G).
- At the end of the weld bead, bring the end of the electrode backward, in order to fill the weld crater, quickly lift the electrode from the weld pool to extinguish the arc.

CHARACTERISTICS OF THE WELD BEAD

Fig. H

7. MAINTENANCE



WARNING! BEFORE CARRYING OUT MAINTENANCE OPERATIONS MAKE SURE THE WELDING MACHINE IS SWITCHED OFF AND DISCONNECTED FROM THE MAIN POWER SUPPLY.

EXTRAORDINARY MAINTENANCE

EXTRAORDINARY MAINTENANCE MUST ONLY BE CARRIED OUT BY TECHNICIANS WHO ARE EXPERT OR QUALIFIED IN THE ELECTRIC-MECHANICAL FIELD, AND IN FULL RESPECT OF THE IEC/EN 60974-4 TECHNICAL DIRECTIVE.



WARNING! BEFORE REMOVING THE WELDING MACHINE PANELS AND WORKING INSIDE THE MACHINE MAKE SURE THE WELDING MACHINE IS SWITCHED OFF AND DISCONNECTED FROM THE MAIN POWER SUPPLY OUTLET.

If checks are made inside the welding machine while it is live, this may cause serious electric shock due to direct contact with live parts and/or injury due to direct contact with moving parts.

- Inspect the welding machine regularly, with a frequency depending on use and the dustiness of the environment, and remove the dust deposited on the transformer, reactance and rectifier using a jet of dry compressed air (max. 10bar).
- Do not direct the jet of compressed air on the electronic boards; these can be cleaned with a very soft brush or suitable solvents.
- At the same time make sure the electrical connections are tight and check the wiring for damage to the insulation.
- At the end of these operations re-assemble the panels of the welding machine and screw the fastening screws right down.
- Never, ever carry out welding operations while the welding machine is open.
- After having carried out maintenance or repairs, restore the connections and wiring as they were before, making sure they do not come into contact with moving parts or parts that can reach high temperatures. Tie all the wires as they were before, being careful to keep the high voltage connections of the primary transformer separate from the low voltage ones of the secondary transformer. Use all the original washers and screws when closing the casing.

8. TROUBLESHOOTING

IN CASE OF UNSATISFACTORY FUNCTIONING, BEFORE SERVICING MACHINE OR REQUESTING ASSISTANCE, CARRY OUT THE FOLLOWING CHECK:

- Check that the welding current, which is regulated by the potentiometer with a graduated amp scale, is correct for the diameter and electrode type in use.
- Check that when general switch is ON the relative lamp is ON. If this is not the case then the problem is located on the mains (cables, plugs, outlets, fuses, etc.)
- Check that the yellow led (ie. thermal protection interruption- either over or undervoltage or short circuit) is not lit.
- Check that the nominal intermittance ratio is correct. In case there is a thermal protection interruption, wait for the machine to cool down, check that the fan is working properly.
- Check the mains voltage: if the value is too high or too low the welding machine will be stopped.
- Check that there is no short-circuit at the output of the machine: if this is the case eliminate the inconvenience.
- Check that all connections of the welding circuit are correct, particularly that the work clamp is well attached to the workpiece, with no interfering material or surface-coverings (ie. Paint).
- Protective gas must be of appropriate type (Argon 99.5%) and quantity.

MANUALE ISTRUZIONE



ATTENZIONE! PRIMA DI UTILIZZARE LA SALDATRICE LEGGERE ATTENTAMENTE IL MANUALE DI ISTRUZIONE.

SALDATRICI AD ARCO PER ELETTRODI RIVESTITI (MMA) PREVISTE PER USO PROFESSIONALE ED INDUSTRIALE.

Nota: Nel testo che segue verrà impiegato il termine "saldatrice".

1. SICUREZZA GENERALE PER LA SALDATURA AD ARCO

L'operatore deve essere sufficientemente edotto sull'uso sicuro della saldatrice ed informato sui rischi connessi ai procedimenti per saldatura ad arco, alle relative misure di protezione ed alle procedure di emergenza.

(Fare riferimento anche alla norma "EN 60974-9: Apparecchiature per saldatura ad arco. Parte 9: Installazione ed uso").



- Evitare i contatti diretti con il circuito di saldatura; la tensione a vuoto fornita dalla saldatrice può essere pericolosa in talune circostanze.
- La connessione dei cavi di saldatura, le operazioni di verifica e di riparazione devono essere eseguite a saldatrice spenta e scollegata dalla rete di alimentazione.
- Spegnerla la saldatrice e scollegarla dalla rete di alimentazione prima di sostituire i particolari d'usura della torcia.
- Eseguire l'installazione elettrica secondo le previste norme e leggi antinfortunistiche.
- La saldatrice deve essere collegata esclusivamente ad un sistema di alimentazione con conduttore di neutro collegato a terra.
- Assicurarsi che la presa di alimentazione sia correttamente collegata alla terra di protezione.
- Non utilizzare la saldatrice in ambienti umidi o bagnati o sotto la pioggia.
- Non utilizzare cavi con isolamento deteriorato o con connessioni allentate.



- Non saldare su contenitori, recipienti o tubazioni che contengano o che abbiano contenuto prodotti infiammabili liquidi o gassosi.
- Evitare di operare su materiali puliti con solventi clorurati o nelle vicinanze di dette sostanze.
- Non saldare su recipienti in pressione.
- Allontanare dall'area di lavoro tutte le sostanze infiammabili (es. legno, carta, stracci, etc.).
- Assicurarsi un ricambio d'aria adeguato o di mezzi atti ad asportare i fumi di saldatura nelle vicinanze dell'arco; è necessario un approccio sistematico per la valutazione dei limiti all'esposizione dei fumi di saldatura in funzione della loro composizione, concentrazione e durata dell'esposizione stessa.
- Mantenere la bombola al riparo da fonti di calore, compreso l'irraggiamento solare (se utilizzata).



- Adottare un adeguato isolamento elettrico rispetto l'elettrodo, il pezzo in lavorazione ed eventuali parti metalliche messe a terra poste nelle vicinanze (accessibili).
Ciò è normalmente ottenibile indossando guanti, calzature, copricapo ed indumenti previsti allo scopo e mediante l'uso di pedane o tappeti isolanti.
- Proteggere sempre gli occhi con gli appositi vetri inattinici montati su maschere o caschi.
Usare gli appositi indumenti ignifughi protettivi evitando di esporre l'epidermide ai raggi ultravioletti ed infrarossi prodotti dall'arco; la protezione deve essere estesa ad altre persone nelle vicinanze dell'arco per mezzo di schermi o tende non riflettenti.



- Il passaggio della corrente di saldatura provoca l'insorgere di campi elettromagnetici (EMF) localizzati nei dintorni del circuito di saldatura.

I campi elettromagnetici possono interferire con alcune apparecchiature mediche (es. Pace-maker, respiratori, protesi metalliche etc.).

Devono essere prese adeguate misure protettive nei confronti dei portatori di queste apparecchiature. Ad esempio proibire l'accesso all'area di utilizzo della saldatrice.

Questa saldatrice soddisfa gli standard tecnici di prodotto per l'uso esclusivo in ambiente industriale a scopo professionale. Non è assicurata la rispondenza ai limiti di base relativi all'esposizione umana ai campi elettromagnetici in ambiente domestico.

L'operatore deve utilizzare le seguenti procedure in modo da ridurre l'esposizione ai campi elettromagnetici:

- Fissare insieme il più vicino possibile i due cavi di saldatura.
- Mantenere la testa ed il tronco del corpo il più distante possibile dal circuito di saldatura.
- Non avvolgere mai i cavi di saldatura attorno al corpo.
- Non saldare con il corpo in mezzo al circuito di saldatura. Tenere entrambi i cavi dalla stessa parte del corpo.
- Collegare il cavo di ritorno della corrente di saldatura al pezzo da saldare il più vicino possibile al giunto in esecuzione.
- Non saldare vicino, seduti o appoggiati alla saldatrice (distanza minima: 50cm).
- Non lasciare oggetti ferromagnetici in prossimità del circuito di saldatura.
- Distanza minima $d = 20\text{cm}$ (Fig. 1)



- Apparecchiatura di classe A:

Questa saldatrice soddisfa i requisiti dello standard tecnico di prodotto per l'uso esclusivo in ambiente industriale e a scopo professionale. Non è assicurata la rispondenza alla compatibilità elettromagnetica negli edifici domestici e in quelli direttamente collegati a una rete di alimentazione a bassa tensione che alimenta gli edifici per l'uso domestico.



PRECAUZIONI SUPPLEMENTARI

LE OPERAZIONI DI SALDATURA:

- In ambiente a rischio accresciuto di shock elettrico
- In spazi confinati
- In presenza di materiali infiammabili o esplosivi DEVONO essere preventivamente valutate da un "Responsabile esperto" ed eseguiti sempre con la presenza di altre persone istruite per interventi in caso di emergenza. DEVONO essere adottati i mezzi tecnici di protezione descritti in 7.10; A.8; A.10 della norma "EN 60974-9: Apparecchiature per saldatura ad arco. Parte 9: Installazione ed uso".
- DEVE essere proibita la saldatura con operatore sollevato da terra, salvo eventuale uso di piattaforme di sicurezza.
- TENSIONE TRA PORTAELETTRODI O TORCE: lavorando con più saldatrici su di un solo pezzo o su più pezzi collegati elettricamente si può generare una somma pericolosa di tensioni a vuoto tra due differenti portaelettrodi o torce, ad un valore che può raggiungere il doppio del limite ammissibile. E' necessario che un coordinatore esperto esegua la misura strumentale per determinare se esiste un rischio e possa adottare misure di protezione adeguate come indicato in 7.9 della norma "EN 60974-9: Apparecchiature per saldatura ad arco. Parte 9: Installazione ed uso".



RISCHI RESIDUI

- USO IMPROPRIO: è pericolosa l'utilizzazione della saldatrice per qualsiasi lavorazione diversa da quella prevista (es. scongelazione di tubazioni dalla rete idrica).

2. INTRODUZIONE E DESCRIZIONE GENERALE

Questa saldatrice è una sorgente di corrente per la saldatura ad

arco, realizzata specificatamente per la saldatura MMA in corrente continua (DC).

Le caratteristiche di questo sistema di regolazione (INVERTER), quali alta velocità e precisione della regolazione, conferiscono alla saldatrice eccellenti qualità nella saldatura di elettrodi rivestiti (rutili, acidi, basici).

La regolazione con sistema "inverter" all'ingresso della linea di alimentazione (primario) determina inoltre una riduzione drastica di volume sia del trasformatore che della reattanza di livellamento permettendo la costruzione di una saldatrice di volume e peso estremamente contenuti esaltandone le doti di maneggevolezza e trasportabilità.

ACCESSORI FORNITI SU RICHIESTA:

- Kit saldatura MMA.
- Kit saldatura TIG.
- Adattatore bombola Argon.
- Riduttore di pressione.
- Torcia TIG.

3. DATI TECNICI

TARGA DATI

I principali dati relativi all'impiego e alle prestazioni della saldatrice sono riassunti nella targa caratteristiche col seguente significato:

Fig. A

- 1- Grado di protezione dell'involucro.
- 2- Simbolo della linea di alimentazione:
1~ : tensione alternata monofase;
3~ : tensione alternata trifase.
- 3- Simbolo **S** : indica che possono essere eseguite operazioni di saldatura in un ambiente con rischio accresciuto di shock elettrico (es. in stretta vicinanza di grandi masse metalliche).
- 4- Simbolo del procedimento di saldatura previsto.
- 5- Simbolo della struttura interna della saldatrice.
- 6- Norma EUROPEA di riferimento per la sicurezza e la costruzione delle macchine per saldatura ad arco.
- 7- Numero di matricola per l'identificazione della saldatrice (indispensabile per assistenza tecnica, richiesta ricambi, ricerca origine del prodotto).
- 8- Prestazioni del circuito di saldatura:
 - U_0 : tensione massima a vuoto.
 - I_p/U_p : Corrente e tensione corrispondente normalizzata che possono venire erogate dalla saldatrice durante la saldatura.
 - **X** : Rapporto d'intermittenza: indica il tempo durante il quale la saldatrice può erogare la corrente corrispondente (stessa colonna). Si esprime in %, sulla base di un ciclo di 10 minuti (es. 60% = 6 minuti di lavoro, 4 minuti sosta; e così via). Nel caso i fattori d'utilizzo (riferiti a 40°C ambiente) vengano superati, si determinerà l'intervento della protezione termica (la saldatrice rimane in stand-by finché la sua temperatura non rientri nei limiti ammessi).
 - **AV-AV** : Indica la gamma di regolazione della corrente di saldatura (minimo - massimo) alla corrispondente tensione d'arco.
- 9- Dati caratteristici della linea di alimentazione:
 - U_1 : Tensione alternata e frequenza di alimentazione della saldatrice (limiti ammessi $\pm 10\%$);
 - I_{max} : Corrente massima assorbita dalla linea.
 - I_{eff} : Corrente effettiva di alimentazione.
- 10-  : Valore dei fusibili ad azionamento ritardato da prevedere per la protezione della linea.
- 11- Simboli riferiti a norme di sicurezza il cui significato è riportato nel capitolo 1 "Sicurezza generale per la saldatura ad arco".

Nota: L'esempio di targa riportato è indicativo del significato dei simboli e delle cifre; i valori esatti dei dati tecnici della saldatrice in vostro possesso devono essere rilevati direttamente sulla targa della saldatrice stessa.

ALTRI DATI TECNICI

- SALDATRICE:

- vedi tabella 1 (TAB.1)
- %USE AT 20°C (se presente sul mantello della saldatrice).
- USE AT 20°C, esprime per ogni diametro (\emptyset ELECTRODE) il numero di elettrodi saldabili in un intervallo di 10 minuti (ELECTRODES 10 MIN) a 20°C con pausa di 20 secondi per ogni cambio elettrodo; questo dato è indicato anche in valore percentuale (%USE) rispetto al numero massimo di elettrodi saldabili.

- **PINZA PORTAELETTRODO**: vedi tabella 2 (TAB.2)

Il peso della saldatrice è riportato in tabella 1 (TAB.1)

4. DESCRIZIONE DELLA SALDATRICE

La saldatrice è costituita essenzialmente da moduli di potenza realizzati su circuiti stampati ed ottimizzati per ottenere massima affidabilità e ridotta manutenzione.

Fig. B

- 1- Ingresso linea di alimentazione (1~) / (3~), gruppo raddrizzatore e condensatori di livellamento.
- 2- Ponte switching a transistori (IGBT) e drivers; commuta la tensione di linea raddrizzata in tensione alternata ad alta frequenza ed effettua la regolazione della potenza in funzione della corrente/tensione di saldatura richiesta.
- 3- Trasformatore ad alta frequenza: l'avvolgimento primario viene alimentato con la tensione convertita dal blocco 2; esso ha la funzione di adattare tensione e corrente ai valori necessari al procedimento di saldatura ad arco e contemporaneamente di isolare galvanicamente il circuito di saldatura dalla linea di alimentazione.
- 4- Ponte raddrizzatore secondario con induttanza di livellamento; commuta la tensione / corrente alternata fornita dall'avvolgimento secondario in corrente / tensione continua a bassissima ondulazione.
- 5- Elettronica di controllo e regolazione: controlla istantaneamente il valore dei transistori di corrente di saldatura e lo confronta con il valore impostato dall'operatore; modula gli impulsi di comando dei drivers degli IGBT che effettuano la regolazione. Determina la risposta dinamica della corrente durante la fusione dell'elettrodo (corto-circuiti istantanei) e sovrintende i sistemi di sicurezza.

Nel modello "DUAL VOLTAGE AUTOMATIC" è presente inoltre un dispositivo che riconosce automaticamente la tensione di rete (115V ac - 230V ac) e predispone la saldatrice per il corretto funzionamento. L'utente è in grado di capire se la saldatrice è alimentata a 115V ac o 230V ac dalla colorazione del Led (Fig. C (3)).

- **LED COLORE VERDE** indica che la saldatrice è connessa alla rete a 230V ac.
- **LED COLORE ARANCIO** indica che la saldatrice è connessa alla rete a 115V ac.

Durante il funzionamento in modalità 115V ac è possibile che, a causa di prolungate e sostanziali sovratensioni, la saldatrice per sicurezza commuti in modalità 230V ac.

In tal caso per riprendere la saldatura è necessario spegnere e riaccendere la saldatrice.

Riaccendere la saldatrice solo dopo che il led (Fig.C (3)) si è completamente spento.

DISPOSITIVI DI CONTROLLO, REGOLAZIONE E CONNESSIONE SALDATRICE

sul lato anteriore:

Fig. C

- 1- Presa rapida positiva (+) per connettere cavo di saldatura.
- 2- **LED GIALLO**: normalmente spento, quando acceso indica una anomalia che blocca la corrente di saldatura per vari motivi che possono essere:
 - **Protezione termica**: all'interno della saldatrice si è raggiunta una temperatura eccessiva. La macchina rimane accesa senza erogare corrente fino al raggiungimento di una temperatura normale. Il ripristino è automatico.
 - **Protezione per sovra e sottotensione di linea**: blocca la macchina: la tensione di alimentazione è fuori dal range +/- 15% rispetto al valore di targa. **ATTENZIONE: Superare il limite di tensione superiore, sopra citato, danneggerà seriamente il dispositivo.**
 - **Protezione ANTI STICK**: blocca automaticamente la saldatrice, qualora l'elettrodo si incollò al materiale da saldare, consentendo la rimozione manuale senza rovinare la pinza porta elettrodo.
- 3- **LED VERDE** indica che la saldatrice è connessa alla rete ed è pronta per il funzionamento.
- 4- Potenziometro per la regolazione della corrente di saldatura con scala graduata in Ampere; permette la regolazione anche durante la saldatura (il modello "DUAL VOLTAGE AUTOMATIC" presenta una doppia scala graduata in Ampere).
- 5- Presa rapida negativa (-) per connettere cavo di saldatura.
- 6- **SALDATRICE CON SELETTORE A DUE POSIZIONI:**



Saldatura ad elettrodo MMA:

I dispositivi di HOT START ed ARC FORCE assicurano per tutti i tipi di elettrodi una partenza facile ed una saldatura fluida.



Saldatura TIG con innescò a striscio:

Dispositivo ANTI STICK specifico TIG. (HOT START ed ARC FORCE non attivi).

SALDATRICE CON SELETTORE A TRE POSIZIONI:



Saldatura ad elettrodo MMA

La scelta tra le due posizioni in MMA si effettua in funzione del tipo di elettrodo utilizzato.

Un particolare dispositivo, l'Arc Control System, garantisce la migliore dinamica di saldatura, partenza facile (HOT START), saldatura fluida (ARC FORCE) per ogni tipologia di elettrodo:



Elettrodi rutili, inox, etc.



Elettrodi basici, alluminio, cellulosici (mod. CE), etc.



Saldatura TIG con innescò a striscio:

Dispositivo ANTI STICK specifico TIG. (HOT START ed ARC FORCE non attivi).

di alimentazione con conduttore di neutro collegato a terra.

- Per garantire la protezione contro il contatto indiretto usare interruttori differenziali del tipo:

- Tipo A () per macchine monofasi;

- Tipo B () per macchine trifasi.

- Al fine di soddisfare i requisiti della Norma EN 61000-3-11 (Flicker) si consiglia il collegamento della saldatrice ai punti di interfaccia della rete di alimentazione che presentano un'impedenza minore di:

Per modello 1~ :

Z_{max} = 0.221 Ohm (160A, 180A).

Z_{max} = 0.170 Ohm (200A).

- La saldatrice non rientra nei requisiti della norma IEC/EN 61000-3-12.

Se essa viene collegata a una rete di alimentazione pubblica, è responsabilità dell'installatore o dell'utilizzatore verificare che la saldatrice possa essere connessa (se necessario, consultare il gestore della rete di distribuzione).

Per modello 3~ :

Z_{max} = 0.283 Ohm.

- La saldatrice non rientra nei requisiti della norma IEC/EN 61000-3-12.

Se essa viene collegata a una rete di alimentazione pubblica, è responsabilità dell'installatore o dell'utilizzatore verificare che la saldatrice possa essere connessa (se necessario, consultare il gestore della rete di distribuzione).

- Le saldatrici, se non diversamente specificato (MPGE), sono compatibili con i gruppi elettrogeni per variazioni della tensione di alimentazione fino a ± 15%.

Per un corretto utilizzo il gruppo elettrogeno deve essere portato a regime prima di poter collegare l'inverter.

- SPINA E PRESA:

- Il modello 230V è dotato in origine di cavo di alimentazione con una spina normalizzata, (2P + ) 16A/250V.

Può quindi essere collegato ad una presa di rete dotata di fusibili o interruttore automatico; l'apposito terminale di terra deve essere collegato al conduttore di terra (giallo-verde) della linea di alimentazione.

La tabella (TAB.1) riporta i valori consigliati in amperes dei fusibili ritardati di linea scelti in base alla massima corrente nominale erogata dalla saldatrice, e alla tensione nominale di alimentazione.

- Per le saldatrici sprovviste di spina (modelli 115/230V) / (modelli 230V) collegare al cavo di alimentazione una spina normalizzata, (2P + ) di portata adeguata e predisporre una presa di rete dotata di fusibili o interruttore automatico; l'apposito terminale di terra deve essere collegato al conduttore di terra (giallo-verde) della linea di alimentazione. La tabella (TAB.1) riporta i valori consigliati in amperes dei fusibili ritardati di linea scelti in base alla massima corrente nominale erogata dalla saldatrice, e alla tensione nominale di alimentazione.

- Per le saldatrici sprovviste di spina (modelli 400V) collegare al cavo di alimentazione una spina normalizzata, (3P + ) di portata adeguata e predisporre una presa di rete dotata di fusibili o interruttore automatico; l'apposito terminale di terra deve essere collegato al conduttore di terra (giallo-verde) della linea di alimentazione. La tabella (TAB.1) riporta i valori consigliati in amperes dei fusibili ritardati di linea scelti in base alla massima corrente nominale erogata dalla saldatrice, e alla tensione nominale di alimentazione.



ATTENZIONE! L'inosservanza delle regole soprasposte rende inefficace il sistema di sicurezza previsto dal costruttore (classe I) con conseguenti gravi rischi per le persone (es. shock elettrico) e per le cose (es. incendio).

CONNESSIONI DEL CIRCUITO DI SALDATURA





ATTENZIONE! PRIMA DI ESEGUIRE I SEGUENTI COLLEGAMENTI ACCERTARSI CHE LA SALDATRICE SIA SPENTA E SCOLLEGATA DALLA RETE DI ALIMENTAZIONE.

La Tabella (TAB.1) riporta i valori consigliati per i cavi di saldatura (in mm²) in base alla massima corrente erogata dalla saldatrice.

sul lato posteriore :

Fig. D

- 1- Cavo di alimentazione 2p + ) (1~) con spina CEE ove previsto; per il modello trifase il cavo di alimentazione è 3p + ) (3~). (Nel modello "DUAL VOLTAGE AUTOMATIC" il cavo è privo di spina).
- 2- Interruttore Generale O/OFF - I/ON (luminoso ove previsto).

5. INSTALLAZIONE



ATTENZIONE! ESEGUIRE TUTTE LE OPERAZIONI DI INSTALLAZIONE ED ALLACCIAMENTI ELETTRICI CON LA SALDATRICE RIGOROSAMENTE SPENTA E SCOLLEGATA DALLA RETE DI ALIMENTAZIONE. GLI ALLACCIAMENTI ELETTRICI DEVONO ESSERE ESEGUITI ESCLUSIVAMENTE DA PERSONALE ESPERTO O QUALIFICATO.

ALLESTIMENTO

Disimballare la saldatrice, eseguire il montaggio delle parti staccate, contenute nell'imballo.

Assemblaggio cavo di ritorno-pinza

Fig. E

Assemblaggio cavo di saldatura-pinza portaelettrodo

Fig. F

MODALITÀ DI SOLLEVAMENTO DELLA SALDATRICE

Tutte le saldatrici descritte in questo manuale devono essere sollevate utilizzando la maniglia o la cinghia in dotazione se prevista per il modello.

UBICAZIONE DELLA SALDATRICE

Individuare il luogo d'installazione della saldatrice in modo che non vi siano ostacoli in corrispondenza della apertura d'ingresso e d'uscita dell'aria di raffreddamento (circolazione forzata tramite ventilatore, se presente); accertarsi nel contempo che non vengano aspirate polveri conduttive, vapori corrosivi, umidità, etc..
Mantenere almeno 250mm di spazio libero attorno alla saldatrice.



ATTENZIONE! Posizionare la saldatrice su di una superficie piana di portata adeguata al peso per evitarne il ribaltamento o spostamenti pericolosi.

COLLEGAMENTO ALLA RETE

- Prima di effettuare qualsiasi collegamento elettrico, verificare che i dati di targa della saldatrice corrispondano alla tensione e frequenza di rete disponibili nel luogo d'installazione.
- La saldatrice deve essere collegata esclusivamente ad un sistema

SALDATURA MMA

La quasi totalità degli elettrodi rivestiti va collegata al polo positivo (+) del generatore; eccezionalmente al polo negativo (-) per elettrodi con rivestimento acido.

OPERAZIONI DI SALDATURA IN CORRENTE CONTINUA

Collegamento cavo di saldatura pinza-portaelettrodo

Porta sul terminale un speciale morsetto che serve a serrare la parte scoperta dell'elettrodo.

Questo cavo va collegato al morsetto con il simbolo (+).

Collegamento cavo di ritorno della corrente di saldatura

Va collegato al pezzo da saldare o al banco metallico su cui è appoggiato, il più vicino possibile al giunto in esecuzione.

Questo cavo va collegato al morsetto con il simbolo (-).

Raccomandazioni:

- Ruotare a fondo i connettori dei cavi di saldatura nelle prese rapide (se presenti), per garantire un perfetto contatto elettrico; in caso contrario si produrranno surriscaldamenti dei connettori stessi con relativo loro rapido deterioramento e perdita di efficienza.
- Utilizzare i cavi di saldatura più corti possibile.
- Evitare di utilizzare strutture metalliche non facenti parte del pezzo in lavorazione, in sostituzione del cavo di ritorno della corrente di saldatura; ciò può essere pericoloso per la sicurezza e dare risultati insoddisfacenti per la saldatura.

6. SALDATURA: DESCRIZIONE DEL PROCEDIMENTO

- E' indispensabile, rifarsi alle indicazioni del fabbricante degli elettrodi per quanto riguarda la corretta polarità e la corrente ottimale di saldatura (generalmente tali indicazioni sono riportate sulla confezione degli elettrodi).
- La corrente di saldatura va regolata in funzione del diametro dell'elettrodo utilizzato ed al tipo di giunto che si desidera eseguire; a titolo indicativo le correnti utilizzabili per i vari diametri di elettrodo sono:

Ø Elettrodo (mm)	Corrente di saldatura (A)	
	min.	max.
1.6	25	50
2	40	80
2.5	60	110
3.2	80	160
4	120	200
5	180	260

- Tenere presente che a parità di diametro d'elettrodo valori elevati di corrente saranno utilizzati per saldature in piano, mentre per saldature in verticale o sopratosta dovranno essere utilizzate correnti più basse.
- Le caratteristiche meccaniche del giunto saldato sono determinate, oltre che dall'intensità di corrente scelta, dagli altri parametri di saldatura quali, lunghezza dell'arco, velocità e posizione di esecuzione, diametro e qualità degli elettrodi (per una corretta conservazione mantenere gli elettrodi al riparo dall'umidità protetti dalle apposite confezioni o contenitori).

Procedimento:

- Tenendo la maschera DAVANTI AL VISO, strofinare la punta dell'elettrodo sul pezzo da saldare eseguendo un movimento come si dovesse accendere un fiammifero; questo è il metodo più corretto per innescare l'arco.
ATTENZIONE: NON PICCHIARE l'elettrodo sul pezzo; si rischierebbe di danneggiare il rivestimento rendendo difficoltoso l'innescare dell'arco.
- Appena innescato l'arco, cercare di mantenere una distanza dal pezzo, equivalente al diametro dell'elettrodo utilizzato e mantenere questa distanza la più costante possibile durante l'esecuzione della saldatura; ricordare che l'inclinazione dell'elettrodo nel senso dell'avanzamento dovrà essere di circa 20-30 gradi (Fig.G).
- Alla fine del cordone di saldatura, portare l'estemità dell'elettrodo leggermente indietro rispetto la direzione di avanzamento, al di sopra del cratere per effettuare il riempimento, indi sollevare rapidamente l'elettrodo dal bagno di fusione per ottenere lo spegnimento dell'arco.

ASPETTI DEL CORDONE DI SALDATURA

Fig. H

7. MANUTENZIONE



ATTENZIONE! PRIMA DI ESEGUIRE LE OPERAZIONI DI MANUTENZIONE, ACCERTARSI CHE LA SALDATRICE SIA SPENTA E SCOLLEGATA DALLA RETE DI ALIMENTAZIONE.

MANUTENZIONE STRAORDINARIA

LE OPERAZIONI DI MANUTENZIONE STRAORDINARIA DEVONO ESSERE ESEGUITE ESCLUSIVAMENTE DA PERSONALE ESPERTO O QUALIFICATO IN AMBITO ELETTRICO-MECCANICO E NEL RISPETTO DELLA NORMA TECNICA IEC/EN 60974-4.



ATTENZIONE! PRIMA DI RIMUOVERE I PANNELLI DELLA SALDATRICE ED ACCEDERE AL SUO INTERNO ACCERTARSI CHE LA SALDATRICE SIA SPENTA E SCOLLEGATA DALLA RETE DI ALIMENTAZIONE.

Eventuali controlli eseguiti sotto tensione all'interno della saldatrice possono causare shock elettrico grave originato da contatto diretto con parti in tensione e/o lesioni dovute al contatto diretto con organi in movimento.

- Periodicamente e comunque con frequenza in funzione dell'utilizzo e della polverosità dell'ambiente, ispezionare l'interno della saldatrice e rimuovere la polvere depositatasi su trasformatore, reattanza e raddrizzatore mediante un getto d'aria compressa secca (massimo 10bar).
- Evitare di dirigere il getto d'aria compressa sulle schede elettroniche; provvedere alla loro eventuale pulizia con una spazzola molto morbida od appropriati solventi.
- Con l'occasione verificare che le connessioni elettriche siano ben serrate ed i cablaggi non presentino danni all'isolamento.
- Al termine di dette operazioni rimontare i pannelli della saldatrice serrando a fondo le viti di fissaggio.
- Evitare assolutamente di eseguire operazioni di saldatura a saldatrice aperta.
- Dopo aver eseguito la manutenzione o la riparazione ripristinare le connessioni ed i cablaggi com'erano in origine avendo cura che questi non vadano a contatto con parti in movimento o parti che possano raggiungere temperature elevate. Fascettare tutti i conduttori com'erano in origine avendo cura di tenere ben separati tra di loro i collegamenti del primario in alta tensione da quelli secondari in bassa tensione.
Utilizzare tutte le rondelle e le viti originali per la richiusura della carpenteria.

8. RICERCA GUASTI

NELL'EVENTUALITA' DI FUNZIONAMENTO INSODDISFACENTE, E PRIMA DI ESEGUIRE VERIFICHE PIU' SISTEMATICHE O RIVOLGERVI AL VOSTRO CENTRO ASSISTENZA CONTROLLARE CHE:

- La corrente di saldatura, regolata tramite il potenziometro con riferimento alla scala graduata in ampere, sia adeguata al diametro e al tipo di elettrodo utilizzato.
- Con interruttore generale in "ON" la lampada relativa sia accesa; in caso contrario il difetto normalmente risiede nella linea di alimentazione (cavi, presa e/o spina, fusibili, etc.).
- Non sia acceso il led giallo segnalante l'intervento della sicurezza termica di sovra o sottotensione o di corto circuito.
- Assicurarsi di aver osservato il rapporto di intermittenza nominale; in caso di intervento della protezione termostatica attendere il raffreddamento naturale della saldatrice, verificare la funzionalità del ventilatore.
- Controllare la tensione di linea: se il valore è troppo alto o troppo basso la saldatrice rimane in blocco.
- Controllare che non vi sia un cortocircuito all'uscita della saldatrice: in tal caso procedere all'eliminazione dell'inconveniente.
- I collegamenti del circuito di saldatura siano effettuati correttamente, particolarmente che la pinza del cavo di massa sia effettivamente collegata al pezzo e senza interposizione di materiali isolanti (es. Vernici).
- Il gas di protezione usato sia corretto (Argon 99.5%) e nella giusta quantità.

MANUEL D'INSTRUCTIONS



ATTENTION! AVANT TOUTE UTILISATION DU POSTE DE SOUDAGE, LIRE ATTENTIVEMENT LE MANUEL D'INSTRUCTIONS.

POSTES DE SOUDAGE À ARC POUR ÉLECTRODES ENROBÉES (MMA) PRÉVUS POUR UTILISATION PROFESSIONNELLE ET INDUSTRIELLE.

Remarque: le terme "poste de soudage" sera ensuite utilisé dans le texte.

1. RÈGLES GÉNÉRALES DE SÉCURITÉ POUR LA SOUDURE À L'ARC

L'opérateur doit être informé de façon adéquate sur l'utilisation en toute sécurité du poste de soudage, ainsi que sur les risques liés aux procédés de soudage à l'arc, les mesures de précaution et les procédures d'urgence devant être adoptées.

(Se référer aussi à la norme « EN 60974-9 : Appareillages pour soudage à l'arc : Installation et utilisation »).



- Éviter tout contact direct avec le circuit de soudage; dans certains cas, la tension à vide fournie par le poste de soudage peut être dangereuse.
- Éteindre le poste de soudage et le débrancher de la prise secteur avant de procéder au branchement des câbles de soudage et aux opérations de contrôle et de réparation.
- Éteindre le poste de soudage et le débrancher de la prise secteur avant de remplacer les pièces de la torche sujettes à usure.
- L'installation électrique doit être effectuée conformément aux normes et à la législation sur la prévention des accidents du travail.
- Le poste de soudage doit exclusivement être connecté à un système d'alimentation avec conducteur le neutre relié à la terre.
- S'assurer que la prise d'alimentation est correctement reliée à la terre.
- Ne pas utiliser le poste de soudage dans des milieux humides, sur des sols mouillés ou sous la pluie.
- Ne pas utiliser de câbles à l'isolation défectueuse ou aux connexions desserrées.



- Ne pas souder sur emballages, récipients ou tuyauteries contenant ou ayant contenu des produits inflammables liquides ou gazeux.
- Éviter de souder sur des matériaux nettoyés avec des solvants chlorurés ou à proximité de ce type de produit.
- Ne pas souder sur des récipients sous pression.
- Ne laisser aucun matériau inflammable à proximité du lieu de travail (par exemple bois, papier, chiffons, etc.).
- Prévoir un renouvellement d'air adéquat des locaux ou installer à proximité de l'arc des appareils assurant l'élimination des fumées de soudage; une évaluation systématique des limites d'exposition aux fumées de soudage en fonction de leur composition, de leur concentration et de la durée de l'exposition elle-même est indispensable.
- Protéger la bonbonne de gaz des sources de chaleur, y compris des rayons UV (si prévue).



- Prévoir un isolement électrique adéquat de l'électrode, de la pièce en cours de traitement, et des éventuelles parties métalliques se trouvant à proximité (accessibles). Cet isolement est généralement assuré au moyen de gants, de chaussures de sécurité et autres spécifiquement prévus, ainsi que de plate-formes ou de tapis isolants.
- Toujours protéger les yeux au moyen de verres inactiniques spéciaux montés sur le masque ou le casque. Utiliser des

gants et des vêtements de protection afin d'éviter d'exposer l'épiderme aux rayons ultraviolets produits par l'arc. Ces mesures de protection doivent également être étendues à toute personne se trouvant à proximité de l'arc au moyen d'écrans ou de rideaux non réfléchissants.



- Le passage du courant de soudage génère des champs électromagnétiques (EMF) localisés aux alentours du circuit de soudage.

Ces champs électromagnétiques risquent de créer des interférences avec certains appareils médicaux (ex. pace-maker, respirateurs, prothèses métalliques, etc.)

Des mesures de protection doivent être adoptées pour les porteurs de ces appareils. L'une d'elles consiste à interdire l'accès à la zone d'utilisation du poste de soudage.

Ce poste de soudage répond aux exigences des normes techniques de produit pour une utilisation exclusive dans des environnements industriels à usage professionnel. La conformité aux limites de base relatives à l'exposition humaine aux champs électromagnétiques en environnement domestique n'est pas garantie.

L'opérateur doit utiliser les procédures suivantes de façon à réduire l'exposition aux champs électromagnétiques:

- Fixer les deux câbles de soudage l'un à l'autre et les plus près possible.
- Garder sa tête et son buste le plus loin possible du circuit de soudage.
- Ne jamais placer les câbles de soudage autour de son corps.
- Ne pas se placer au milieu du circuit de soudage durant les opérations. Placer les deux câbles du même côté du corps.
- Connecter le câble de retour du courant de soudage à la pièce à souder, le plus près possible du raccord en cours d'exécution.
- Ne pas souder à proximité, assis ou appuyé sur le poste de soudage (distance minimale: 50cm).
- Ne pas laisser d'objets ferromagnétiques à proximité du circuit de soudage.
- Distance minimale d=20cm (Fig. I).



- Appareils de classe A:

Ce poste de soudage répond aux exigences de la norme technique de produit pour une utilisation exclusive dans des environnements industriels à usage professionnel. La conformité à la compatibilité électromagnétique dans les immeubles domestiques et dans ceux directement raccordés à un réseau d'alimentation basse tension des immeubles pour usage domestique n'est pas garantie.



PRÉCAUTIONS SUPPLÉMENTAIRES

- TOUTE OPÉRATION DE SOUDAGE:
 - Dans des lieux comportant des risques accrus de choc électrique
 - Dans des lieux fermés
 - En présence de matériaux inflammables ou comportant des risques d'explosion

DOIT être soumise à l'approbation préalable d'un "Responsable expert", et toujours effectuée en présence d'autres personnes formées pour intervenir en cas d'urgence. IL FAUT utiliser les moyens techniques de protection décrits aux points 7.10 ; A.8 ; A.10 de la norme « EN 60974-9 : Appareillages pour soudage à l'arc. Partie 9 : Installation et utilisation ».

- Tout soudage par l'opérateur en position surélevée est interdit, sauf en cas d'utilisation de plates-formes de sécurité.
- TENSION ENTRE PORTE-ÉLECTRODE OU TORCHES: toute intervention effectuée avec plusieurs postes de soudage sur la même pièce ou sur plusieurs pièces connectées électriquement peut entraîner une accumulation de tension à vide dangereuse entre deux porte-électrode ou torches pouvant atteindre le double de la limite admissible. Il est nécessaire qu'un coordinateur expert exécute le

mesurage instrumental pour déterminer s'il existe un risque et s'il peut adopter des mesures de protection adéquates comme l'indique le point 7.9 de la norme « EN 60974-9 : Appareillages pour soudage à l'arc. Partie 9 : Installation et utilisation ».



RISQUES RÉSIDUELS

- **UTILISATION INCORRECTE:** il est dangereux d'utiliser le poste de soudage pour d'autres applications que celles prévues (ex. décongélation des tuyauteries du réseau hydrique.)

2. INTRODUCTION ET DESCRIPTION GENERALE

Ce poste de soudage est une source de courant pour le soudage à l'arc, spécifiquement conçue pour le soudage MMA en courant continu (CC).

Les caractéristiques spécifiques de ce système de régulation (INVERSEUR), parmi lesquelles une vitesse élevée et une grande précision de régulation, permettent d'obtenir des soudages d'une qualité optimale avec les d'électrodes enrobées (rutiles, acides et basiques).

Le réglage par système "Inverseur" à l'entrée de la ligne d'alimentation (primaire) signifie également une réduction draconienne du volume du transformateur et de la réactance de mise à niveau, et donc la réduction du volume et du poids du poste de soudage, facilitant le déplacement et le transport de cette dernière.

ACCESSOIRES DISPONIBLES SUR DEMANDE:

- Kit soudage MMA.
- Kit soudage TIG.
- Adaptateur bonbonne Argon.
- Réducteur de pression avec manomètre.
- Torche pour soudage TIG.

3. DONNÉES TECHNIQUES

PLAQUETTE D'INFORMATIONS

Les principales informations concernant les performances du poste de soudage sont résumées sur la plaque des caractéristiques avec la signification suivante:

Fig. A

- Degré de protection de la structure.
- Symbole de la ligne d'alimentation.
1~ : tension alternative monophasée;
3~ : tension alternative triphasée.
- Symbole **S** : indique qu'il est possible d'effectuer des opérations de soudage dans un milieu présentant des risques accrus de choc électrique (ex. à proximité immédiate de grandes masses métalliques).
- Symbole du procédé de soudage prévu.
- Symbole de la structure interne du poste de soudage.
- Norme EUROPÉENNE de référence pour la sécurité et la construction des postes de soudages pour soudage à l'arc.
- Numéro d'immatriculation pour l'identification du poste de soudage (indispensable en cas de nécessité d'assistance technique, demande pièces de rechange, recherche provenance du produit).
- Performances du circuit de soudage:
 - U_0 : Tension maximale à vide.
 - I/U_2 : Courant et tension correspondante normalisée pouvant être distribués par la machine durant le soudage.
 - **X** : Rapport d'intermittence: indique le temps durant lequel la machine peut distribuer le courant correspondant (même colonne). S'exprime en % sur la base d'un cycle de 10 minutes (ex. 60% = 6 minutes de travail, 4 minutes de pause; et ainsi de suite).

En cas de dépassement des facteurs d'utilisation (figurant sur la plaquette et indiquant 40°), la protection thermique se déclenche et le poste de soudage se place en veille tant que la température ne rentre pas dans les limites autorisées.

 - **AN - A/V** : indique la plage de régulation du courant de soudage (minimum - maximum) à la tension d'arc correspondante.
- Informations caractéristiques de la ligne d'alimentation:
 - U_1 : Rapport alternative et fréquence d'alimentation du poste de soudage (limites admises $\pm 10\%$).
 - I_{Imax} : courant maximal absorbé par la ligne.
 - I_{Ieff} : courant d'alimentation efficace.
- : Valeur des fusibles à commande retardée à prévoir pour la protection de la ligne.
- Symboles se référant aux normes de sécurité dont la signification

figure au chapitre 1 "Règles générales de sécurité pour le soudage à l'arc".

Note: La plaquette représentée indique la signification des symboles et des chiffres; les valeurs exactes des informations techniques du poste de soudage doivent être vérifiées directement sur la plaquette du poste de soudage.

AUTRES INFORMATIONS TECHNIQUES:

- POSTE DE SOUDAGE:

- voir tableau 1 (TAB.1)

- %USE AT 20°C (s'il est présent sur le capot du poste de soudage).

USE AT 20°C, exprime pour chaque diamètre (\varnothing ELECTRODE) le nombre d'électrodes soudables dans un intervalle de 10 minutes (ELECTRODES 10 MIN) à 20°C avec une pause de 20 secondes pour chaque changement d'électrode; cette donnée est aussi indiquée en pourcentage (%USE) par rapport au nombre maximum d'électrodes soudables.

- PINCE PORTE-ELECTRODE: voir tableau 2 (TAB.2)

Le poids du poste de soudure est indiqué au 1 (TAB.1)

4. DESCRIPTION DU POSTE DE SOUDAGE

La poste de soudage est essentiellement constituée d'un module de puissance et d'un module de réglage/contrôle réalisés sur circuit imprimé et optimisés pour obtenir le maximum de fiabilité et le minimum d'entretien.

Fig. B

- Entrée de la ligne d'alimentation (1~) / (3~), groupe redresseur et condensateurs de courants vagabonds.
- Pont switching à transistors (IGBT) et drivers: il commute la tension de ligne redressée en tension alternée à haute fréquence et effectue le réglage de la puissance en fonction du courant/tension de soudage demandé.
- Transformateur à haute fréquence: le bobinage primaire est alimenté par la tension convertie par le bloc 2; il a pour fonction d'adapter la tension et le courant aux valeurs nécessaires au soudage à l'arc et, en même temps, d'isoler galvaniquement le circuit de soudage de la ligne d'alimentation.
- Pont redresseur secondaire avec inductance de nivellement et capteur du courant de soudage: il commute la tension/courant alternée fournie par le bobinage secondaire en courant/tension continu très peu ondulatoire.
- Platine électronique et de réglage: contrôle instantanément la valeur du courant de soudage et la compare avec la valeur déterminée par l'opérateur; module les impulsions de commande des drivers des IGBT qui effectuent le réglage. Entraîne la réponse dynamique de courant durant la fusion de l'électrode (courts-circuits instantanés) et gère les systèmes de sécurité. Contrôle les compteurs pour le gaz et les rampes de courant. Contrôle les entrées et sorties.

Dans le modèle "DUAL VOLTAGE AUTOMATIC", il existe un dispositif qui reconnaît automatiquement la tension de réseau (115V ca. - 230V ca.) et qui prédispose la machine à un fonctionnement correct. L'utilisateur est en mesure de comprendre si la machine est alimentée à 115V ca. ou 230V ca. grâce à la couleur de la LED (Fig. C (3)).

LED COULEUR VERTE indique que la machine est connectée au réseau à 230V ca.

LED COULEUR ORANGE indique que la machine est connectée au réseau à 115V ca.

Durant le fonctionnement en modalité 115V ca., il est possible, à cause de survoltages prolongés et substantiels, que la machine commute par sécurité en modalité 230V ca.

Dans ce cas, pour reprendre la soudure, il faudra éteindre et rallumer la machine.

Rallumer la machine seulement après l'extinction totale de la LED (Fig. C (3)).

DISPOSITIFS DE CONTRÔLE, DE RÉGULATION ET DE CONNEXION

POSTE DE SOUDAGE

Panneau antérieure:

Fig. C

- Prise rapide positif (+) pour connecter le câble de soudage.
- VOYANT LUMINEUX JAUNE:** Normalement éteint. Quand il est allumé il indique une anomalie qui bloque le passage du courant de soudure pour des raisons diverses. Ces raisons peuvent être:

- **Protection thermique:** la température interne à la machine est trop élevée. La machine reste allumée sans émettre de courant jusqu'à obtention de la température normale. La remise en marche se fait automatiquement.
- **Protection contre les surtensions et les chutes de tension de la ligne:** bloque la machine: la tension d'alimentation est hors des limites de la plage 15% par rapport à la valeur de plaque. **ATTENTION: Ne pas dépasser la limite de tension supérieure susmentionnée sous peine d'endommager sérieusement le dispositif.**
- **Protection ANTI STICK:** bloque automatiquement le poste de soudage en cas de collage de l'électrode au matériau à souder et permet son détachement manuel sans endommager la pince porte-électrode.

- 3- **VOYANT LUMINEUX VERT:** branchement au réseau, machine prête pour le fonctionnement.
- 4- Potentiomètre pour le réglage du courant de soudage avec échelle graduée en ampères, permet le réglage même pendant le soudage.

(Le modèle "DUAL VOLTAGE AUTOMATIC" présente une double échelle graduée en Ampère).

- 5- Prise rapide négatif (-) pour connecter le câble de soudage.
- 6- **POSTE DE SOUDAGE AVEC SÉLECTEUR À DEUX POSITIONS :**



Soudage à l'électrode MMA :

Les dispositifs de HOT START et ARC FORCE assurent pour tous les types d'électrodes un départ facile et un soudage fluide.



Soudage TIG avec amorçage par frottement :

Dispositif ANTI STICK spécifique TIG.
(HOT START et ARC FORCE non activés).

POSTE DE SOUDAGE AVEC SÉLECTEUR À TROIS POSITIONS :



Soudage à l'électrode MMA

Le choix entre les deux positions en MMA s'effectue en fonction du type d'arc utilisé.

Un dispositif particulier, l'Arc Control System, garantit une très bonne dynamique de soudage, un départ facile (HOT START), un soudage fluide (ARC FORCE) pour chaque typologie d'électrode :



Électrodes rutiles, inox, etc.



Électrodes basique, aluminium, cellulosiques (modèle CE), etc.



Soudage TIG avec amorçage par frottement :

Dispositif ANTI STICK spécifique TIG.
(HOT START et ARC FORCE non activés).

Sur le côté postérieur :

Fig. D

- 1- Câble d'alimentation 2p + ⊕ (1~) avec fiche CEE quand cela est prévu ; pour le modèle triphasé, le câble d'alimentation est 3p + ⊕ (3~).
- (Sur le modèle « DUAL VOLTAGE AUTOMATIC » le câble n'a pas de fiche).
- 2- Interrupteur Général O/OFF - I/ON (lumineux quand cela est prévu).

5. INSTALLATION



ATTENTION! EFFECTUER EXCLUSIVEMENT LES OPÉRATIONS D'INSTALLATION ET TOUS LES RACCORDEMENTS ÉLECTRIQUES AVEC LE POSTE DE SOUDAGE ÉTEINT ET ISOLÉ DE LA LIGNE D'ALIMENTATION SECTEUR.

LES RACCORDEMENTS ÉLECTRIQUES DOIVENT EXCLUSIVEMENT ÊTRE EFFECTUÉS PAR UN PERSONNEL EXPERT OU QUALIFIÉ.

INSTALLATION

Déballez la machine et procédez au montage des parties contenues.

Assemblage câble de retour - pince

Fig. E

Assemblage câble de soudage - pince porte-électrode

Fig. F

MODE DE SOULÈVEMENT DU POSTE DE SOUDAGE

Tous les postes de soudage décrits dans ce manuel doivent être soulevés par leur poignée ou la courroie fournie.

POSITIONNEMENT DU POSTE DE SOUDURE

Choisir un lieu d'installation ne comportant aucun obstacle face à l'ouverture d'entrée et de sortie de l'air de refroidissement (circulation forcée par ventilateur, si prévu); s'assurer qu'aucune poussière conductrice, vapeur corrosive, humidité, etc., n'est aspirée. Laisser un espace dégagé minimum de 250mm autour de la machine.



ATTENTION: Installer le poste de soudage sur une surface horizontale d'une portée correspondant à son poids pour éviter tout risque de déplacement ou de renversement.

BRANCHEMENT AU RÉSEAU D'ALIMENTATION SECTEUR

- Avant de procéder aux raccordements électriques, contrôler que les informations figurant sur la plaquette de la machine correspondent à la tension et à la fréquence de réseau disponibles sur le lieu d'installation.

- Le poste de soudage doit exclusivement être connecté à un système d'alimentation avec conducteur de neutre branché à la terre.

- Pour garantir la protection contre le contact indirect, utiliser des interrupteurs différentiels de type suivant:

- Type A () pour machines monophasées;

- Type B () pour machines triphasées.

- Afin de respecter les conditions nécessaires requises par la norme EN 61000-3-11 (Flicker), nous conseillons le branchement du poste de soudage aux points d'interface du réseau d'alimentation qui présentent une impédance inférieure à :

Pour modèle 1~ :

Z_{max} = 0.221 Ohm (160A, 180A).

Z_{max} = 0.170 Ohm (200A).

- Le poste de soudage ne répond pas aux exigences de la norme IEC/EN 61000-3-12

En cas de raccordement de ce dernier à un réseau d'alimentation publique, l'installateur ou l'utilisateur sont tenus de vérifier la possibilité de branchement du poste de soudage (s'adresser si nécessaire au gestionnaire du réseau de distribution).

Pour modèle 3~ :

Z_{max} = 0.283 Ohm.

- Le poste de soudage ne répond pas aux exigences de la norme IEC/EN 61000-3-12

En cas de raccordement de ce dernier à un réseau d'alimentation publique, l'installateur ou l'utilisateur sont tenus de vérifier la possibilité de branchement du poste de soudage (s'adresser si nécessaire au gestionnaire du réseau de distribution).

- Sauf indication contraire (MPGE), les postes de soudage sont compatibles avec les groupes électrogènes pour variation de la tension d'alimentation jusqu'à ± 15%.

Pour une utilisation correcte, le groupe électrogène doit être à plein régime pour connecter l'inverseur.

- FICHE ET PRISE:

- **Le modèle 230V** est équipé d'un câble d'alimentation avec fiche normalisée (2P + ⊕) 16A/250V.

Il peut donc être connecté à une prise secteur munie de fusibles ou d'un interrupteur automatique; la borne de terre prévue doit être branchée au conducteur de terre (jaune-vert) de la ligne d'alimentation.

Le tableau (TAB.1) indique les valeurs conseillées, exprimées en ampères, des fusibles retardés de ligne sélectionnés en fonction du courant nominal max. distribué par le poste de soudage et de la tension nominale d'alimentation.

- **Pour les postes de soudage dépourvus de fiche (modèles 115/230V) / (modèles 230V)** brancher une fiche normalisée (2P + ⊕ (1~)) de portée adéquate au câble d'alimentation,

et installer une prise de réseau munie de fusibles ou d'un interrupteur automatique. La borne de terre prévue doit être reliée au conducteur de terre (jaune-vert) de la ligne d'alimentation. Le tableau (TAB.1) indique les valeurs conseillées, exprimées en ampères, des fusibles retardés de ligne sélectionnés en fonction du courant nominal max. distribué par le poste de soudage et de la tension nominale d'alimentation.

- Pour les postes de soudage dépourvus de fiche (modèles 400V) brancher une fiche normalisée (3P + ⊕ (3~)) de portée adéquate au câble d'alimentation, et installer une prise de réseau munie de fusibles ou d'un interrupteur automatique. La borne de terre prévue doit être reliée au conducteur de terre (jaune-vert) de la ligne d'alimentation. Le tableau (TAB.1) indique les valeurs conseillées, exprimées en ampères, des fusibles retardés de ligne sélectionnés en fonction du courant nominal max. distribué par le poste de soudage et de la tension nominale d'alimentation.

Ø Électrode (mm)	Courant de soudage (A)	
	min.	max.
1.6	25	50
2	40	80
2.5	60	110
3.2	80	160
4	120	200
5	180	260

- Il ne faut pas oublier que, à diamètre d'électrode égal, des valeurs élevées de courant seront utilisées pour le soudage horizontal, alors que pour le soudage vertical ou au-dessus de la tête il faudra utiliser des courants plus bas.
- Les caractéristiques mécaniques du raccord soudé sont fonction de l'intensité de courant sélectionnée, mais également d'autres paramètres de soudage, comme longueur de l'arc, vitesses et position d'exécution, diamètre et qualité des électrodes (pour une conservation correcte, conserver les électrodes à l'abri de l'humidité dans les emballages spécifiquement prévus).

Exécution:

- En tenant le masque DEVANT LE VISAGE, frottez la pointe de l'électrode sur la pièce à souder en effectuant un mouvement comme pour craquer une allumette; c'est la méthode la plus correcte pour amorcer l'arc.
- ATTENTION: NE PAS TAPOTER l'électrode sur la pièce; vous risqueriez d'abîmer le revêtement en rendant l'amorçage de l'arc plus difficile.
- Dès que vous avez amorcé l'arc, essayez de maintenir une distance équivalente au diamètre de l'électrode utilisée et tenez cette distance constante le plus possible pendant l'exécution de la soudure; reppelez-vous que l'inclinaison de l'électrode dans le sens de l'avancement devra être d'environ 20-30 degrés (Fig. G).
- A la fin du cordon de soudure, tirez l'extrémité de l'électrode légèrement vers l'arrière par rapport à la direction d'avancement, au-dessus du cratère pour effectuer le remplissage, puis soulevez rapidement l'électrode du bain de fusion pour éteindre l'arc.

ASPECTS DU CORDON DE SOUDURE

Fig. H

7. ENTRETIEN



ATTENTION: AVANT TOUTE OPÉRATION D'ENTRETIEN, S'ASSURER QUE LE POSTE DE SOUDAGE EST ÉTEINT ET L'ALIMENTATION SECTIONNÉE.

ENTRETIEN EXTRAORDINAIRE

LES OPÉRATIONS D'ENTRETIEN EXTRAORDINAIRE DOIVENT ÊTRE EXÉCUTÉES EXCLUSIVEMENT PAR DU PERSONNEL EXPERT OU QUALIFIÉ DANS LE DOMAINE ÉLECTRIQUE ET MÉCANIQUE, ET DANS LE RESPECT DU RÉFÉRENTIEL TECHNIQUE CEI/EN 60974-4.



ATTENTION! ÉTEINDRE LE POSTE DE SOUDAGE ET LE DÉBRANCHER DU RÉSEAU D'ALIMENTATION ÉLECTRIQUE AVANT DE RETIRER LES PANNEAUX DU POSTE DE SOUDAGE ET D'ACCÉDER À L'INTÉRIEUR DE CE DERNIER.

Tout contrôle exécuté sous tension à l'intérieur du poste de soudage risque de provoquer des chocs électriques graves dus au contact direct avec les parties sous tension et/ou des blessures dues au contact direct avec les organes en mouvement.

- Inspecter périodiquement, et selon une fréquence fixée en fonction de l'utilisation et du niveau d'empoussièrement des lieux, l'intérieur de la machine et retirer la poussière déposée sur le transformateur, la réactance et le redresseur au moyen d'un jet d'air comprimé sec (max. 10bars).
- Éviter de diriger le jet d'air comprimé sur les cartes électroniques; les nettoyer si nécessaire au moyen d'une brosse douce ou de solvants adéquats.
- Contrôler également que les connexions électriques sont correctement serrées et vérifier l'état de l'isolement des câblages.
- À la fin des opérations, remonter les panneaux de la machine en



ATTENTION! La non-observation des règles indiquées ci-dessus annule l'efficacité du système de sécurité prévu par le constructeur (classe I) et peut entraîner des risques importants pour les personnes (risques de choc électrique) et les appareils (risques d'incendie).

CONNEXIONS DU CIRCUIT DE SOUDAGE



ATTENTION! TOUTES LES OPÉRATIONS DE CONNEXION DU CIRCUIT DOIVENT ÊTRE EFFECTUÉES AVEC LE POSTE DE SOUDAGE ÉTEINT ET DÉBRANCHÉ DU RÉSEAU D'ALIMENTATION ÉLECTRIQUE.

Le tableau (TAB.1) indique les valeurs conseillées pour les câbles de soudage (en mm²) en fonction du courant maximal distribué par le poste de soudage.

OPÉRATIONS DE SOUDAGE MMA

La quasi-totalité des électrodes enrobées doivent être connectées au pôle positif (+) du générateur, à l'exception des électrodes acides, lesquelles doivent être connectées au pôle négatif.

OPÉRATIONS DE SOUDAGE EN COURANT CONTINU

Connexion câble de soudage/pince porte-électrode

Une borne spéciale permettant de serrer la partie exposée de l'électrode est prévue sur l'extrémité du câble.

Le câble doit être connecté à la borne portant le symbole (+)

Connexion câble de retour du courant de soudage

Doit être connecté à la pièce à souder ou au banc métallique de support, le plus près possible du raccord en cours d'exécution.

Le câble doit être connecté à la borne portant le symbole (-)

Recommandations:

- Tourner à fond les connecteurs des câbles de soudage dans les prises rapides (si prévues) pour garantir un contact électrique parfait; dans le cas contraire, les connecteurs risquent de surchauffer et de se détériorer rapidement, entraînant une perte d'efficacité.
- Utiliser des câbles de soudage les plus courts possibles.
- Éviter d'utiliser des structures métalliques ne faisant pas partie de la pièce à souder en remplacement du câble de retour du courant de soudage; outre les dangers présentés par cette intervention, cette dernière entraînerait également de mauvais résultats de soudage.

6. SOUDAGE: DESCRIPTION DU PROCÉDÉ

- Il est indispensable, de suivre les indications du fabricant reportées sur la boîte des électrodes utilisées et qui indiquent la polarité correcte de l'électrode et son courant optimal relatif.
- Le courant de soudage se règle en fonction du diamètre de l'électrode utilisée et du type de joint que l'on désire effectuer; à titre indicatif, les courants utilisables pour les différentes diamètres d'électrodes sont:

serrant à fond les vis de fixation.

- Ne jamais procéder aux opérations de soudage avec le poste de soudage ouvert.
- Après avoir exécuté l'entretien ou la réparation, rétablir les connexions et les câblages comme ils étaient à l'origine en faisant attention que ces derniers n'entrent pas en contact avec des parties en mouvement ou des parties qui peuvent atteindre des températures élevées. Gainer tous les conducteurs comme ils l'étaient à l'origine en faisant attention de bien séparer les branchements du transformateur primaire en haute tension et les branchements des transformateurs secondaires en basse tension. Utiliser toutes les rondelles et les vis originales pour refermer le carter.

8. RECHERCHE DES PANNES

DANS L'EVENTUALITE D'UN MAUVAIS FONCTIONNEMENT, ET AVANT D'EFFECTUER DES VERIFICATIONS PLUS SYSTEMATIQUES OU DE VOUS ADRESSER A VOTRE CENTRE D'ASSISTENCE, CONTROLEZ QUE :

- Le courant de soudage, réglé au moyen du potentiomètre, avec référence à l'échelle graduée en ampères, corresponde au diamètre et au type d'électrode utilisé.
- L'interrupteur général étant sur "ON", le témoin relatif est allumé; dans le cas contraire la panne réside normalement dans la ligne d'alimentation (câbles, prise et/ou fiche, fusibles, etc.).
- Vérifier que le voyant lumineux jaune signalant l'intervention de la sécurité thermique contrôlant les surtensions, les chutes de tension ou les courts-circuits n'est pas allumé.
- S'assurer d'avoir observé le rapport d'intermittence nominale. En cas d'intervention de la protection thermostatique attendre le refroidissement naturel de la machine. Vérifier le bon fonctionnement du ventilateur.
- Contrôler la tension de ligne : une valeur trop élevée ou trop basse entraîne le blocage du poste de soudage.
- Contrôler qu'il n'y a pas un court-circuit en sortie de machine. Si tel est le cas, procéder à l'élimination de l'inconvénient.
- Les raccords du circuit de soudage soient correctement effectués, spécialement que la pince du câble de masse soit effectivement reliée à la pièce, sans interposition de matériaux isolants (ex. des peintures).
- Que le gaz de protection utilisé soit correct (Argon 99.5%) et dans la juste quantité.

E

MANUAL DE INSTRUCCIONES



ATENCIÓN !ANTES DE UTILIZAR LA SOLDADORA LEER ATENTAMENTE EL MANUAL DE INSTRUCCIONES.

SOLDADORAS POR ARCO PARA ELECTRODOS REVESTIDOS (MMA) PREVISTAS PARA USO INDUSTRIAL Y PROFESIONAL.

Nota: En el texto que sigue se empleará el término "soldadora".

1. SEGURIDAD GENERAL PARA LA SOLDADURA POR ARCO

El operador debe tener un conocimiento suficiente sobre el uso seguro del aparato y debe estar informado sobre los riesgos relacionados con los procedimientos de soldadura por arco, las relativas medidas de protección y los procedimientos de emergencia.

(Referirse también a la norma "EN 60974-9: Equipos para soldadura de arco. Parte 9: Instalación y uso").



- Evitar los contactos directos con el circuito de soldadura; la tensión sin carga suministrada por la soldadora puede ser peligrosa en algunas circunstancias.
- La conexión de los cables de soldadura, las operaciones de comprobación y de reparación deben ser efectuadas con la soldadora apagada y desconchada de la red de alimentación.
- Apagar la soldadora y desconectarla de la red de alimentación antes de sustituir los elementos desgastados del soplete.
- Hacer la instalación eléctrica respetando las normas y leyes de prevención de accidentes previstas.
- La soldadora debe conectarse exclusivamente a un sistema

- de alimentación con conductor de neutro conectado a tierra.
- Asegurarse de que la toma de corriente esté correctamente conectada a la tierra de protección.
- No utilizar la soldadora en ambientes húmedos o mojados o bajo la lluvia.
- No utilizar cables con aislamiento deteriorado o conexiones mal realizadas.



- No soldar sobre contenedores, recipientes o tuberías que contengan o hayan contenido productos inflamables líquidos o gaseosos.
- Evitar trabajar sobre materiales limpiados con disolventes clorurados o en las cercanías de dichos disolventes.
- No soldar en recipientes a presión.
- Alejar del área de trabajo todas las sustancias inflamables (Ej. madera, papel, trapos, etc.).
- Asegurarse de que hay un recambio de aire adecuado o de que existen medios aptos para eliminar los humos de soldadura en la cercanía del arco; es necesario adoptar un enfoque sistemático para la valoración de los límites de exposición a los humos de soldadura en función de su composición, concentración y duración de la exposición.
- Mantener la bombona protegida de fuentes de calor, incluso de los rayos solares (si se utiliza).



- Adoptar un aislamiento eléctrico adecuado respecto al electrodo, la pieza en elaboración y posibles partes metálicas puesta a tierra colocadas en las cercanías (accesibles). Esto normalmente se consigue usando los guantes, calzado, cascos e indumentaria previstos para este objetivo y mediante el uso de plataformas o tapetes aislantes.
- Proteger siempre los ojos con los vidrios adecuados inactivos montados sobre máscara o gafas. Usar ropa ignífuga de protección evitando exponer la piel a los rayos ultravioleta e infrarrojos producidos por el arco; la protección debe extenderse a otras personas que estén cerca del arco por medio de pantallas o cortinas no reflectantes.



- El paso de la corriente de soldadura hace que se produzcan campos electromagnéticos (EMF) localizados alrededor del circuito de soldadura.

Los campos electromagnéticos pueden interferir con algunos aparatos médicos (por ejemplo, marcapasos, respiradores, prótesis metálicas, etc).

Los portadores de estos aparatos deben adoptar las medidas de protección adecuadas. Por ejemplo, prohibir el acceso al área de utilización de la soldadora.

Esta soldadora satisface los requisitos del estándar técnico de producto para su uso exclusivo en ambientes industriales y con objetivos profesionales. No se asegura el cumplimiento de los límites de base relativos a la exposición humana a los campos electromagnéticos en ambiente doméstico.

El operador debe adoptar los siguientes procedimientos para reducir la exposición a los campos electromagnéticos:

- Fijar juntos lo más cerca posible los dos cables de soldadura.
- Mantener la cabeza y el tronco del cuerpo lo más lejos posible del circuito de soldadura.
- No enrollar nunca los cables de soldadura alrededor del cuerpo.
- No soldar con el cuerpo en medio del circuito de soldadura. Mantener los dos cables en la misma parte del cuerpo.
- Conectar el cable de retorno de la corriente de soldadura a la pieza que se debe soldar lo más cerca posible a la junta en ejecución.
- No soldar cerca, sentados o apoyados en la soldadora (distancia mínima: 50cm).
- No dejar objetos electromagnéticos cerca del circuito de soldadura.
- Distancia mínima d=20cm (Fig. I).



- Aparato de clase A:

Esta soldadora satisface los requisitos del estándar técnico de producto para su uso exclusivo en ambiente industrial y con objetivos profesionales. No se asegura el cumplimiento de la compatibilidad electromagnética en los edificios domésticos y en los directamente conectados a una red de alimentación de baja tensión que alimenta los edificios para el uso doméstico.



PRECAUCIONES SUPLEMENTARIAS

- LAS OPERACIONES DE SOLDADURA:

- En ambiente con mayor riesgo de descarga eléctrica
- En espacios cerrados
- En presencia de materiales inflamables o explosivos

Estas situaciones DEBEN ser valoradas a priori por un "Responsable experto" y efectuarse siempre con la presencia de otras personas preparadas para efectuar las necesarias intervenciones en caso de emergencia.

TIENEN que adoptarse los medios técnicos de protección que se describen en 7.10; A-8; A.10. de la norma "EN 60974-9: Equipos para soldadura de arco. Parte 9: Instalación y uso".

- DEBE prohibirse la soldadura mientras el operador esté elevado del suelo, excepto si se usan plataformas de seguridad.

- TENSIÓN ENTRE PORTAELECTRODOS O SOPLETES: trabajando con varias soldadoras en una sola pieza o varias piezas conectadas eléctricamente se puede generar una suma peligrosa de tensiones en vacío entre dos portaelectrodos o sopletes diferentes, con un valor que puede alcanzar el doble del límite admisible.

Es necesario que un coordinador experto realice la medición instrumental para determinar si existe un riesgo y pueda adoptar medidas de protección adecuadas como indicado en el punto 7.9 de la norma "EN 60974-9: Equipos para soldadura de arco. Parte 9: Instalación y uso".



RIESGOS RESTANTES

- USO IMPROPIO: es peligrosa la utilización de la soldadora para cualquier elaboración diferente de la prevista (Ej. descongelación de tuberías de la red hídrica).

2. INTRODUCCIÓN Y DESCRIPCIÓN GENERAL

Esta soldadora es una fuente de corriente para la soldadura por arco, realizada específicamente para la soldadura MMA en corriente continua (CC).

Las características específicas de este sistema de regulación (INVERTER), como alta velocidad y precisión de la regulación, confieren a la soldadora excelentes cualidades en la soldadura de todos los electrodos revestidos (rútilos, ácidos, básicos).

La regulación con sistema "inverter" en la entrada de la línea de alimentación (primario) determina además una reducción drástica del volumen tanto del transformador como de la reactancia de nivelación permitiendo la fabricación de una soldadora con un volumen y un peso extremadamente contenidos, beneficiando de esta manera sus características de manejabilidad y facilidad para su transporte.

ACCESORIOS SUMINISTRADOS BAJO SOLICITUD:

- Kit de soldadura MMA.
- Kit de soldadura TIG.
- Adaptador bombona Argón.
- Reductor de presión con manómetro.
- Soplete para soldadura TIG.

3. DATOS TÉCNICOS

CHAPA DE DATOS

Los principales datos relativos al empleo y a las prestaciones de la soldadora se resumen en la chapa de características con el siguiente significado:

Fig. A

- 1- Grado de protección del envoltorio.
- 2- Símbolo de la línea de alimentación:
1~ : tensión alterna monofásica;
3~ : tensión alterna trifásica.
- 3- Símbolo S : indica que pueden efectuarse operaciones de

soldadura en un ambiente con riesgo aumentado de descarga eléctrica (por ejemplo, cerca de grandes masas metálicas).

- 4- Símbolo del procedimiento de soldadura previsto.
- 5- Símbolo de la estructura interna de la soldadora.
- 6- Norma EUROPEA de referencia para la seguridad y la fabricación de las máquinas para soldadura por arco.
- 7- Número de matrícula para la identificación de la soldadora (indispensable para la asistencia técnica, solicitud de recambio, búsqueda del origen del producto).
- 8- Prestaciones del circuito de soldadura:
 - U_0 : tensión máxima en vacío.
 - I_2/U_2 : Corriente y tensión correspondiente normalizada que pueden ser distribuidas por la soldadora durante la soldadura.
 - X : Relación de intermitencia: indica el tiempo durante el cual la soldadora puede distribuir la corriente correspondiente (misma columna). Se expresa en % sobre la base de un ciclo de 10 minutos (Ej. 60% = 6 minutos de trabajo, 4 minutos parada; y así sucesivamente).

En el caso que los factores de utilización sean superados (de chapa, referidos a 40°C ambiente) se producirá la intervención de la protección térmica (la soldadora permanece en stand-by hasta que su temperatura entra dentro de los límites admitidos).

 - AN-AV : Indica la gama de regulación de la corriente de soldadura (mínimo - máximo) a la correspondiente tensión de arco.
- 9- Datos de las características de la línea de alimentación:
 - U_1 : Tensión alterna y frecuencia de alimentación de la soldadora (límites admitidos $\pm 10\%$);
 - I_{1max} : Corriente máxima absorbida por la línea.
 - I_{1eff} : Corriente efectiva de alimentación
- 10- : Valor de los fusibles de accionamiento retardado a preparar para la protección de la línea
- 11- Símbolos referidos a normas de seguridad cuyo significado se indica en el capítulo 1 "Seguridad general para la soldadura por arco".

Nota: El ejemplo de chapa incluido es una indicación del significado de los símbolos y de las cifras; los valores exactos de los datos técnicos de la soldadora en su posesión deben controlarse directamente en la chapa de la misma soldadora.

OTROS DATOS TÉCNICOS:

- SOLDADORA:

- vea tabla 1 (TAB.1)
- %USE AT 20°C (si está presente en el panel de cobertura de la soldadora).
- USE AT 20°C, expresa para cada diámetro (\varnothing ELECTRODE) el número de electrodos que se pueden soldar en un intervalo de 10 minutos (ELECTRODES 10 MIN) a 20°C con pausa de 20 segundos para cada cambio de electrodo; este dato se indica también en valor porcentual (%USE) respecto al número máximo de electrodos que se pueden soldar.

- PINZA PORTAELECTRODO: vea tabla 2 (TAB. 2)

El peso de la soldadora se indica en la tabla 1 (TAB.1)

4. DESCRIPCIÓN DE LA SOLDADORA

La soldadora está constituida esencialmente por un módulo de potencia y un módulo de regulación/control, realizados sobre circuito estampado y optimizado para obtener la máxima fiabilidad y reducido mantenimiento.

Fig. B

- 1- Entrada línea de alimentación (1~) / (3~), grupo rectificador y condensadores de nivelación.
- 2- Puente de enchufe a transistors (IGBT) y drivers: conmuta la tensión de línea rectificada en tensión alterna, a alta frecuencia y efectúa la regulación de la potencia, en función de la corriente/tensión de soldadura solicitada.
- 3- Transformador de alta frecuencia: la bobina primaria viene alimentada con la tensión convertida por el bloque 2; tiene la función de adaptar tensión y corriente a los valores necesarios para el procedimiento de soldadura al arco y, contemporáneamente, de aislar galvánicamente el circuito de soldadura, de la línea de alimentación.
- 4- El puente rectificador secundario con inductancia de nivelación y sensor de la corriente de soldadura conmuta la tensión/corriente alterna suministrada por la bobina secundaria, en corriente/tensión continua, a bajísima ondulación.
- 5- Electrónica de control y regulación: controla instantáneamente

el valor de la corriente de soldadura y la confronta con el valor impuesto por el operador; modula los impulsos de mando de los drivers de los IGBT que efectúan la regulación. Determina la respuesta dinámica de la corriente durante la fusión del electrodo (cortocircuitos instantáneos) y supervisa los sistemas de seguridad.

-  **Soldadura TIG con cebado por roce:**
Dispositivo ANTISTICK específico TIG.
(HOT START y ARC FORCE no activos).

En el lado trasero:

Figura D

- 1- Cable de alimentación bifásico (2p) + ⊕ (1~) con enchufe CEE donde previsto; para el modelo trifásico el cable de alimentación es trifásico (3p) + ⊕ (3~).
(En el modelo "DUAL VOLTAGE AUTOMATIC" el cable no posee el enchufe).
- 2- Interruptor general O/OFF - I/ON (luminoso donde previsto).

5. INSTALACIÓN



¡ATENCIÓN! EFECTUAR TODAS LAS OPERACIONES DE INSTALACIÓN Y CONEXIONES ELÉCTRICAS CON LA SOLDADORA RIGUROSAMENTE APAGADA Y DESCONECTADA DE LA RED DE ALIMENTACIÓN. LAS CONEXIONES ELÉCTRICAS DEBEN SER EFECTUADAS EXCLUSIVAMENTE POR PERSONAL EXPERTO O CUALIFICADO.

PREPARACIÓN

Desembalar la soldadora, efectuar el montaje de las partes que están separadas, contenidas en el embalaje.

Ensamblaje del cable de retorno-pinza
Fig. E

Ensamblaje del cable de soldadura-pinza portaelectrodo, Fig. F

MODALIDAD DE ELEVACIÓN DE LA SOLDADORA

Todas las soldadoras descritas en este manual deben levantarse utilizando el asa o la correa incluidas si está prevista para el modelo.

UBICACIÓN DE LA SOLDADORA



Localizar el lugar de instalación de la soldadora de manera que no haya obstáculos cerca de la apertura de entrada y de salida del aire de enfriamiento (circulación forzada a través de ventilador, si está presente); asegúrese al mismo tiempo que no se aspiren polvos conductivos, vapores corrosivos, humedad, etc...

Mantener al menos 250 mm de espacio libre alrededor de la soldadora.



¡ATENCIÓN! Coloque la soldadora encima de una superficie plana con una capacidad adecuada para el peso, para evitar que se vuelque o se desplace peligrosamente.

CONEXIÓN A LA RED

- Antes de efectuar cualquier conexión eléctrica, compruebe que los datos de la chapa de la soldadora correspondan a la tensión y frecuencia de red disponibles en el lugar de instalación.
- La soldadora debe conectarse exclusivamente a un sistema de alimentación con conductor de neutro conectado a tierra.
- Para garantizar la protección contra el contacto indirecto usar interruptores diferenciales de tipo:
 - Tipo A () para máquinas monofásicas;
 - Tipo B () para máquinas trifásicas.

- Con el fin de cumplir los requisitos de la Norma EN 61000-3-11 (Flicker), se aconseja la conexión de la soldadora a los puntos de interfaz de la red de alimentación que presentan una impedancia menor de:

Para el modelo 1 ~ :
Z_{max} = 0.221 Ohm (160A, 180A).
Z_{max} = 0.170 Ohm (200A).

- La soldadora no cumple los requisitos de la norma IEC/EN 61000-3-12.
Si ésta se conecta a una red de alimentación pública, es responsabilidad del instalador o del utilizador comprobar que puede conectarse la soldadora (si es necesario, consultar con el gestor de la red de distribución).

En el modelo "DUAL VOLTAGE AUTOMATIC" existe un dispositivo que reconoce automáticamente la tensión de la red (115V c.a. - 230V c.a.) y prepara la máquina para un correcto funcionamiento.

El usuario puede ver si la máquina está alimentada a 115V c.a. o a 230V c.a. por el color del Led (Fig. C (3)).

- **LED COLOR VERDE** indica que la máquina está conectada a la red a 230V c.a.

- **LED COLOR NARANJA** indica que la máquina está conectada a la red a 115V c.a.

Durante el funcionamiento en modalidad 115V c.a. es posible que, debido a sobre tensiones largas y prolongadas, la máquina conmute por seguridad a la modalidad 230V c.a.

En este caso, para reiniciar la soldadura es necesario apagar y volver a encender la máquina.

Volver a encender la máquina sólo después de que el led (Fig. C (3)) se haya apagado completamente.

ORGANOS DE CONEXIÓN, REGULACIÓN Y SEÑALIZACIÓN SOLDADURA

Panel anterior:

Fig. C

- 1- Toma rápida positiva (+), para conectar cable de soldadura.
- 2- **LED AMARILLO:** normalmente no está iluminado; se ilumina para indicar una anomalía que bloquea la corriente de soldadura por los motivos siguientes:

- **Protección térmica:** en el interior de la máquina se ha alcanzado una temperatura excesiva. La máquina permanece encendida sin suministrar corriente hasta lograr la temperatura normal. La reactivación es automática.

- **Protección a causa de un voltaje de línea sobrante o demasiado bajo:** la máquina se bloquea: la tensión de alimentación está un +/- 15% fuera respecto al valor de chapa. **ATENCIÓN: Superar el límite de tensión superior, antes citado, dañará seriamente el dispositivo.**

- **Protección ANTI STICK:** si el electrodo se pega al material a soldar, bloquea automáticamente la soldadora, permitiendo quitarlo manualmente sin dañar la pinza porta electrodo.

- 3- **LED VERDE:** Presencia de línea, máquina está lista para el funcionamiento.

- 4- Potenciómetro para la regulación de la corriente de soldadura con escala graduada en Amperios, permite la regulación también durante la soldadura.

(En el modelo "DUAL VOLTAGE AUTOMATIC" el cable no tiene enchufe).

- 5- Toma rápida negativa (-), para conectar cable de soldadura.

- 6- **SOLDADORA CON SELECTOR DE DOS POSICIONES:**



Soldadura con electrodo MMA:

Los dispositivos de HOT START y ARC FORCE aseguran para todos los tipos de electrodos un arranque fácil y una soldadura fluida.



Soldadura TIG con cebado por roce:

Dispositivo ANTISTICK específico TIG.
(HOT START y ARC FORCE no activos).

SOLDADORA CON SELECTOR DE TRES POSICIONES:



Soldadura con electrodo MMA

La elección entre las dos posiciones en MMA se realiza en función del tipo de electrodo utilizado.

Un dispositivo especial, el Arc Control System, garantiza la mejor dinámica de soldadura, un arranque fácil (HOT START), una soldadura fluida (ARC FORCE) para cada tipología de electrodo:



Electrodos con revestimientos de rutilo, inoxidables, etc.



Electrodos básicos, de aluminio, celulósicos (modelo CE), etc.

Para el modelo 3~ :

Z_{máx} = 0.283 Ohm.

- La soldadora no cumple los requisitos de la norma IEC/EN 61000-3-12.

Si ésta se conecta a una red de alimentación pública, es responsabilidad del instalador o del utilizador comprobar que puede conectarse la soldadora (si es necesario, consultar con el gestor de la red de distribución).

- Las soldadoras, si no se especifica diversamente (MPGE), son compatibles con los grupos electrogénos con una variación de la tensión de alimentación de hasta ± 15%.

Para una correcta utilización el grupo electrogénico debe ponerse a régimen antes de poder conectar el inversor.

- ENCHUFE Y TOMA

- El modelo **230V** está dotado en origen del cable de alimentación con enchufe normalizado, (2P + ⊕) 16A/250V .

Por lo tanto puede conectarse a una toma de red dotada de fusibles o interruptor automático; el terminal relativo debe conectarse al conductor de tierra (amarillo-verde) de la línea de alimentación.

La tabla (TAB.1) indica los valores aconsejados en amperios de los fusibles retrasados en base a la corriente máxima nominal distribuida por la soldadora, y a la tensión nominal de alimentación.

- Para soldadoras sin enchufe (modelos 115/230V) / (modelos 230V), conectar al cable de alimentación un enchufe normalizado, (2P + ⊕ (1~)) de capacidad adecuada y preparar una toma de red dotada de fusibles o interruptor automático; el relativo terminal de tierra debe conectarse al conductor de tierra (amarillo-verde) de la línea de alimentación. La tabla (TAB.1) indica los valores aconsejados en amperios de los fusibles retrasados en base a la corriente máxima nominal distribuida por la soldadora, y a la tensión nominal de alimentación.

- Para soldadoras sin enchufe (modelos 400V), conectar al cable de alimentación un enchufe normalizado, (3P + ⊕ (3~)) de capacidad adecuada y preparar una toma de red dotada de fusibles o interruptor automático; el relativo terminal de tierra debe conectarse al conductor de tierra (amarillo-verde) de la línea de alimentación. La tabla (TAB.1) indica los valores aconsejados en amperios de los fusibles retrasados en base a la corriente máxima nominal distribuida por la soldadora, y a la tensión nominal de alimentación.



¡ATENCIÓN! La falta de respeto de las reglas antes expuestas hace ineficaz el sistema de seguridad previsto por el fabricante (clase I) con los consiguientes graves riesgos para las personas (Ej. Descarga eléctrica) y para las cosas (Ej. incendio).

CONEXIONES DEL CIRCUITO DE SOLDADURA



¡ATENCIÓN! ANTES DE EFECTUAR LAS SIGUIENTES CONEXIONES ASEGURARSE DE QUE LA SOLDADORA ESTÁ APAGADA Y DESCONECTADA DE LA RED DE ALIMENTACIÓN.

La Tabla (TAB.1) indica los valores aconsejados para los cables de soldadora (en mm²) en base a la máxima corriente distribuida por la soldadora.

SOLDADURA MMA

La casi totalidad de los electrodos revestidos se conecta al polo positivo (+) del generador; excepcionalmente al polo negativo (-) para electrodos con revestimiento ácido.

OPERACIONES DE SOLDADURA EN CORRIENTE CONTINUA

Conexión del cable de soldadura-pinza-portaelectrodo

Lleva en el terminal un borne especial que sirve para ajustar la parte descubierta del electrodo.

Este cable se conecta al borne con el símbolo (+)

Conexión del cable de retorno de la corriente de soldadura

Se conecta a la pieza a soldar o al banco metálico en el que se apoya, lo más cerca posible de la junta en ejecución.

Este cable se conecta al borne con el símbolo (-)

Recomendaciones:

- Girar a fondo los conectores de los cables de soldadura en

las tomas rápidas (si están presentes) para garantizar un contacto eléctrico perfecto; en caso contrario se producirán sobrecalentamientos de los mismos conectores lo que tendrá como resultado un rápido deterioro y pérdida de eficiencia.

- Utilizar cables de soldadura lo más cortos posible.

- Evitar utilizar estructuras metálicas que no formen parte de la pieza en elaboración, en sustitución del cable de retorno de la corriente de soldadura; esto puede ser peligroso para la seguridad y provocar una soldadura no satisfactoria.

6. SOLDADURA: DESCRIPCIÓN DEL PROCEDIMIENTO

- Es imprescindible, en cada caso, seguir las indicaciones del fabricante, referidas a la confección de los electrodos utilizados, que indican la correcta polaridad del electrodo y la relativa corriente adecuada.

- La corriente de soldadura va regulada en función del diámetro del electrodo utilizado y del tipo de junta que se desea realizar. A título indicativo, las corrientes utilizables, para los distintos tipos de electrodo, son:

Ø Electrodo (mm)	Corriente de soldadura (A)	
	min.	max.
1.6	25	50
2	40	80
2.5	60	110
3.2	80	160
4	120	200
5	180	260

- Tener presente que, a igualdad de diámetro de electrodo, se utilizarán valores elevados de corriente para la soldadura en llano; mientras que para soldadura en vertical o sobrepuesta, deberán utilizarse corrientes más bajas.

- Las características mecánicas de la junta soldada están determinadas, además de por la intensidad de la corriente elegida, por otros parámetros de soldadura como la longitud del arco, la velocidad y posición de la ejecución, el diámetro y la calidad de los electrodos (para una correcta conservación mantener los electrodos al resguardo de la humedad protegidas en sus paquetes o contenedores).

Procedimiento:

- Teniendo la máscara DELANTE DE LA CARA, rozar la punta del electrodo sobre la pieza a soldar, siguiendo un movimiento, como si debiese encender un cerillo; éste es el método más correcto para cebar el arco.

ATENCIÓN: NO PUNTEAR el electrodo sobre la pieza, se corre el riesgo de dañar el revestimiento, haciendo dificultoso el cebado del arco.

- Una vez cebado el arco, intentar mantener una distancia con la pieza, equivalente al diámetro del electrodo utilizado, y mantener esta distancia la más constante posible, durante la ejecución de la soldadura; recordar que la inclinación del electrodo, en el sentido de avance, deberá ser de cerca de 20-30 grados (Fig. G).

- Al final del cordón de soldadura, llevar el extremo del electrodo ligeramente hacia atrás, respecto a la dirección de avance, por encima del cráter, para efectuar el relleno; después levantar rápidamente el electrodo del baño de fusión, para obtener el apagado del arco.

Aspectos del cordón de soldadura

Fig. H

7. MANTENIMIENTO



¡ATENCIÓN! ANTES DE EFECTUAR LAS OPERACIONES DE MANTENIMIENTO, ASEGURARSE DE QUE LA SOLDADORA ESTÉ APAGADA Y DESCONECTADA DE LA RED DE ALIMENTACIÓN.

MANTENIMIENTO EXTRAORDINARIO

LAS OPERACIONES DE MANTENIMIENTO EXTRAORDINARIO TIENEN QUE SER EJECUTADAS EXCLUSIVAMENTE POR PERSONAL EXPERTO O CAPACITADO EN ÁMBITO ELÉCTRICO MECÁNICO Y CUMPLIENDO LAS NORMAS TÉCNICAS IEC/EN 60974-4.



¡ATENCIÓN! ANTES DE QUITAR LOS PANELES DE LA SOLDADORA Y ACCEDER A SU INTERIOR ASEGURARSE DE QUE LA SOLDADORA ESTÉ APAGADA Y DESCONECTADA DE LA RED DE ALIMENTACIÓN.

Los controles que se puedan realizar bajo tensión en el interior de la soldadora pueden causar una descarga eléctrica grave originada por el contacto directo con partes en tensión y/o lesiones debidas al contacto directo con órganos en movimiento.

- Periódicamente y en cualquier caso con una cierta frecuencia en función de la utilización y del nivel de polvo del ambiente, revisar el interior de la soldadora y quitar el polvo depositado en el transformador, reactancia y rectificador mediante un chorro de aire comprimido seco (máx. 10bar).
- Evitar dirigir el chorro de aire comprimido a las tarjetas electrónicas; si es necesario limpiarlas, usar un cepillo muy suave y disolventes apropiados.
- Aprovechar la ocasión para comprobar que las conexiones eléctricas estén bien ajustadas y que los cableados no presenten daños en el aislamiento.
- Al final de estas operaciones volver a montar los paneles de la soldadora ajustando a fondo los tornillos de fijación.
- Evitar absolutamente efectuar operaciones de soldadura con la soldadora abierta.
- Después de haber ejecutado el mantenimiento o la reparación, restablecer las conexiones y los cableados como eran originariamente, prestando atención a que los mismos no entren en contacto con partes en movimiento o componentes que puedan alcanzar temperaturas elevadas. Clasificar todos los conductores como lo estaban originariamente, prestando atención a mantener bien separadas las conexiones del primario de alta tensión con respecto a los conductores secundarios de baja tensión. Utilizar todas las arandelas y los tornillos originales para volver a cerrar la carcasa de la máquina.

8. BÚSQUEDA DE DAÑOS

EN EL CASO DE FUNCIONAMIENTO INSATISFACTORIO, Y ANTES DE EFECTUAR COMPROBACIONES MAS SISTEMATICAS, O DIRIGIRSE A VUESTRO CENTRO DE ASISTENCIA, COMPROBAR QUE:

- La corriente de soldadura, regulada a través del potenciómetro, con referencia a la escala graduada en Amperios, sea adecuada al diámetro y al tipo de electrodo utilizado.
- Con el interruptor general en "ON", se enciende la lámpara correspondiente; en caso contrario, el defecto normalmente reside en la línea de alimentación (cables, toma y/o clavija, fusibles, etc.).
- No está iluminado el led amarillo que señala la intervención de la seguridad térmica de sobretensión, de tensión baja y la de cortocircuito.
- Ha sido observada la relación de intermitencia nominal; en caso de intervención de la protección termostática es preciso esperar el enfriamiento natural de la máquina; compruebe la funcionalidad del ventilador.
- Controlar la tensión de línea : si el valor es demasiado elevado o demasiado bajo la soldadora queda bloqueada.
- Compruebe que no hay cortocircuito a la salida de la máquina; en tal caso proceda a la eliminación de este inconveniente.
- Las conexiones del circuito de soldadura se efectúan correctamente, particularmente, que la pinza del cable de masa esté efectivamente conectada a la pieza, y sin interposición de materiales aislantes (Ej. Barnices).
- El gas de protección usado sea correcto (Argón 99.5%) y en la justa cantidad.

D

BEDIENUNGSANLEITUNG



ACHTUNG! VOR GEBRAUCH DER SCHWEISSMASCHINE LESEN SIE BITTE SORGFÄLTIG DIE BETRIEBSANLEITUNG.

LICHTBOGEN-SCHWEISSMASCHINEN FÜR UMHÜLLTE ELEKTRODEN (MMA) IN INDUSTRIE UND GEBWERBE.

Anmerkung: Im folgenden Text wird der Begriff "Schweißmaschine" gebraucht.

1. ALLGEMEINE SICHERHEITSVORSCHRIFTEN ZUM LICHTBOGENSCHWEISSEN

Der Bediener muß im sicheren Gebrauch der Schweißmaschine ausreichend unterwiesen sein. Er muß über die Risiken bei den Lichtbogenschweißverfahren, über die Schutzvorkehrungen und das Verhalten im Notfall informiert sein.

(Siehe auch die Norm „EN 60974-9: Lichtbogenschweißeinrichtungen. Teil 9: Errichten und Betreiben“).



- Vermeiden Sie den direkten Kontakt mit dem Schweißstromkreis; die von der Schweißmaschine bereitgestellte Leerlaufspannung ist unter bestimmten Umständen gefährlich.
- Das Anschließen der Schweißkabel, Prüfungen und Reparaturen dürfen nur ausgeführt werden, wenn die Schweißmaschine ausgeschaltet und vom Versorgungsnetz genommen ist.
- Bevor Verschleißteile des Brenners ausgetauscht werden, muß die Schweißmaschine ausgeschaltet und vom Versorgungsnetz genommen werden.
- Die Elektroinstallation ist im Einklang mit den einschlägigen Vorschriften und Unfallverhütungsbestimmungen vorzunehmen.
- Die Schweißmaschine darf ausschließlich an ein Versorgungsnetz mit geerdetem Nullleiter angeschlossen werden.
- Stellen Sie sicher, daß die Strombuchse korrekt mit der Schutzder verbunden ist.
- Die Schweißmaschine darf nicht in feuchter oder nasser Umgebung oder bei Regen benutzt werden.
- Keine Kabel mit verschlissener Isolierung oder gelockerten Verbindungen benutzen.



- Schweißen Sie nicht auf Containern, Gefäßen oder Rohrleitungen, die entflammare Flüssigkeiten oder Gase enthalten oder enthalten haben.
- Arbeiten Sie nicht auf Werkstoffen, die mit chlorierten Lösungsmitteln gereinigt worden sind. Arbeiten Sie auch nicht in der Nähe dieser Lösungsmittel.
- Nicht an Behältern schweißen, die unter Druck stehen.
- Entfernen Sie alle entflammaren Stoffe (z. B. Holz, Papier, Stoffetzen o. ä.).
- Sorgen Sie für ausreichenden Luftaustausch oder geeignete Hilfsmittel, um die beim Schweißen in Lichtbogennähe freiwerdenden Rauchgase abzuführen. Es ist systematisch zu untersuchen, welche Grenzwerte für die jeweilige Zusammensetzung, Konzentration und Einwirkungsdauer der Schweißabgase gelten.
- Die Gasflasche (falls benutzt) muß vor Wärmequellen einschließlich Sonneneinstrahlung geschützt werden.



- Sorgen Sie für eine funktionsgerechte elektrische Isolierung der Elektrode, des Werkstückes und nahegelegener (zugänglicher) geerdeter Metallteile. Dazu reicht es im Normalfall aus, zweckentsprechende Handschuhe, Schuhwerk, Kopfbedeckung und Kleidung zu tragen, sowie Trittbretter und isolierende Teppiche zu

benutzen.

- Schützen Sie stets die Augen mit Blendglas, das an Masken oder Helmen angebracht ist. Verwenden Sie funktionsgerechte feuerhemmende Schutzkleidung und vermeiden Sie es, die Haut der vom Lichtbogen ausgehenden UV- und Infrarotstrahlung auszusetzen; Schützen müssen sich mit Schirmen oder nicht reflektierenden Vorhängen auch Dritte, die sich in der Nähe des Lichtbogens aufhalten.



- Beim Übergang des Schweißstroms entstehen elektromagnetische Felder (EMF) in der Nähe des Schweißstromkreises.

Die elektromagnetischen Felder können medizinische Hilfen beeinträchtigen (z. B. Herzschrittmacher, Atemhilfen oder Metallprothesen).

Für die Träger dieser Hilfen müssen angemessene Schutzmaßnahmen getroffen werden, beispielsweise indem man ihnen der Zugang zum Betriebsbereich der Schweißmaschine untersagt.

Diese Schweißmaschine genügt den technischen Produktstandards für den ausschließlichen Gebrauch im Gewerbebereich und für berufliche Zwecke. Die Einhaltung der Basisgrenzwerte, die für die Einwirkung elektromagnetischer Felder auf den Menschen im häuslichen Umfeld gelten, ist nicht sichergestellt.

Der Bediener muss die folgenden Vorkehrungen treffen, um die Einwirkung elektromechanischer Felder zu reduzieren:

- Die beiden Schweißkabel sind möglichst nahe beieinander zu fixieren.
- Der Kopf und der Rumpf sind so weit wie möglich vom Schweißstromkreis fernzuhalten.
- Die Schweißkabel dürfen unter keinen Umständen den Körper gewickelt werden.
- Beim Schweißen darf sich der Körper nicht inmitten des Schweißstromkreises befinden. Halten Sie beide Kabel auf derselben Körperseite.
- Schließen Sie das Stromrückleitungskabel möglichst nahe der Schweißnaht an das Werkstück an.
- Nicht nahe neben der Schweißmaschine, auf der Schweißmaschine sitzend oder an die Schweißmaschine gelehnt schweißen (Mindestabstand: 50 cm).
- Keine ferromagnetischen Objekte in der Nähe des Schweißstromkreises lassen.
- Mindestabstand $d=20\text{cm}$ (Abb. I).



- Gerät der Klasse A:

Diese Schweißmaschine genügt den Anforderungen des technischen Produktstandards für den ausschließlichen Gebrauch im Gewerbebereich und zu beruflichen Zwecken. Die elektromagnetische Verträglichkeit in Wohngebäuden einschließlich solcher Gebäude, die direkt über das öffentliche Niederspannungsnetz versorgt werden, ist nicht sichergestellt.



ZUSÄTZLICHE - SICHERHEITSVORKEHRUNGEN

SCHWEISSARBEITEN:

- in Umgebungen mit erhöhter Stromschlaggefahr
- in beengten Räumen
- in Anwesenheit entflammbarer oder explosionsgefährlicher Stoffe

MUSS ein "verantwortlicher Fachmann" eine Abwägung der Umstände vornehmen. Diese Arbeiten dürfen nur in Anwesenheit weiterer Personen durchgeführt werden, die im Notfall eingreifen können.

Es MÜSSEN die technischen Schutzmittel verwendet werden, die in 7.10; A.8; A.10. der Norm „EN 60974-9: Lichtbogenschweißeinrichtungen. Teil 9: Errichten und Betreiben“ genannt sind.

- MUSS das Schweißen untersagt werden, wenn der Bediener über Bodenhöhe tätig wird, es sei denn, er benutzt eine Sicherheitsplattform.

- SPANNUNG ZWISCHEN ELEKTRODENKLEMMEN ODER BRENNERN: Wird mit mehreren Schweißmaschinen an einem einzigen Werkstück oder an mehreren, elektrisch miteinander verbundenen Werkstücken gearbeitet, können sich die Leerlaufspannungen zwischen zwei verschiedenen Elektrodenklemmen oder Brennern gefährlich aufsummieren bis hin zum Doppelten des zulässigen Grenzwertes.

Ein Fachkoordinator hat eine Instrumentenmessung vorzunehmen, um festzustellen, ob ein Risiko besteht und ob die angemessenen Schutzmaßnahmen nach Punkt 7.9 der Norm „EN 60974-9: Lichtbogenschweißeinrichtungen. Teil 9: Errichten und Betreiben“ angewendet werden können.



RESTRIKSIONEN

- UNSACHGEMÄSSER GEBRAUCH: der Gebrauch der Schweißmaschine für andere als die vorgesehenen Arbeiten ist gefährlich (z. B. Auftauen von Wasserleitungen).

2. EINFÜHRUNG UND ALLGEMEINE BESCHREIBUNG

Diese Schweißmaschine ist eine Stromquelle für das Lichtbogenschweißen: Gebaut wurde sie speziell für das Schweißverfahren MMA mit Gleichstrom (DC).

Die spezifischen Eigenheiten dieses Regelungssystems (INVERTER), wie die hohe Regelungsgeschwindigkeit und präzision, verleihen der Schweißmaschine exzellente Eigenschaften beim Schweißen sämtlicher Hülselektroden (Rutil, Sauer, Basisch). Die Regelung am Eingang der Versorgungsleitung (Hauptleitung) mit "Invertersystem" ermöglicht zudem drastische Platzersparnis sowohl beim Volumen des Transformators, als auch bei dem der Nullifizierungsreaktanz. Entstanden ist eine handliche und transportfreundliche Schweißmaschine mit äußerst geringem Volumen und Gewicht.

AUF ANFRAGE ERHÄLTliches ZUBEHÖR:

- Kit zum MMA-Schweißen.
- Kit zum WIG-Schweißen.
- Adapter für Argonflasche.
- Druckverminderer mit Manometer.
- WIG-Schweißbrenner.

3. TECHNISCHE DATEN

TYPENSCHILDE

Die wichtigsten Angaben über die Bedienung und Leistungen der Schweißmaschine sind auf dem Typenschild zusammengefaßt:

Abb. A

- 1- Schutzart des Gehäuses.
- 2- Symbol der Versorgungsleitung:
1~ : Wechselspannung einphasig;
3~ : Wechselspannung dreiphasig.
- 3- Symbol S : Weist darauf hin, daß Schweißarbeiten in einer Umgebung mit erhöhter Stromschlaggefahr möglich sind (z. B. in der Nähe großer metallischer Massen).
- 4- Symbol für das vorgesehene Schweißverfahren.
- 5- Symbol für den inneren Aufbau der Schweißmaschine.
- 6- EUROPÄISCHE Referenznorm für die Sicherheit und den Bau von Lichtbogenschweißmaschinen.
- 7- Seriennummer für die Identifizierung der Schweißmaschine (wird unbedingt benötigt für die Anforderung des Kundendienstes, die Bestellung von Ersatzteilen und die Nachverfolgung der Produktherkunft).
- 8- Leistungen des Schweißstromkreises:
 - U_0 : Maximale Leerlaufspannung.
 - I_1/U_2 : Entsprechender Strom und Spannung, normalisiert, die von der Schweißmaschine während des Schweißvorganges bereitgestellt werden können.
 - X : Einschaltdauer: Gibt die Dauer an, für welche die Schweißmaschine den entsprechenden Strom bereitstellen kann (gleiche Spalte). Wird ausgedrückt in % basierend auf einem 10-minütigen Zyklus (Bsp: 60% = 6 Minuten Arbeit, 4 Minuten Pause usw.).Werden die Gebrauchsfaktoren (Angaben des Typenschildes bezogen auf eine Raumtemperatur von 40°C) überschritten, schreitet die thermische Absicherung ein (die Schweißmaschine wird in den Stand-by-Modus versetzt, bis die Temperatur den Grenzwert wieder unterschritten hat).
- $I_{N-A/N}$: Gibt den Regelbereich des Schweißstroms (Minimum - Maximum) bei der entsprechenden Lichtbogenspannung an.

9- Kenndaten der Versorgungsleitung:

- U_j : Wechselspannung und Frequenz für die Versorgung der Schweißmaschine (Zulässige Grenzen $\pm 10\%$);
- I_{max} : Maximale Stromaufnahme der Leitung.
- I_{eff} : Tatsächliche Stromversorgung.

10- : Für den Leitungsschutz erforderlicher Wert der trägen Sicherungen.

11- Symbole mit Bezug auf Sicherheitsnormen. Die Bedeutung ist im Kapitel 1 "Allgemeine Sicherheit für das Lichtbogenschweißen" erläutert.

Anmerkung: Das Typenschild in diesem Beispiel gibt nur die Bedeutung der Symbole und Ziffern wider, die genauen Werte der technischen Daten für Ihre eigene Schweißmaschine ist unmittelbar dem dort sitzenden Typenschild zu entnehmen.

SONSTIGE TECHNISCHE DATEN:

- SCHWEISSMASCHINE:

- siehe Tabelle 1 (TAB.1)
- %USE AT 20°C (wenn auf dem Mantel der Schweißmaschine vorhanden).

USE AT 20°C, nennt für jeden Durchmesser (\varnothing ELECTRODE) die Anzahl der bei 20°C in einem Zeitraum von 10 Minuten schweißbaren Elektroden (ELECTRODES 10 MIN). Für jeden Elektrodenwechsel werden 20 Sekunden angesetzt; dieser Wert wird auch als prozentualer Anteil (%USE) der maximal schweißbaren Elektrodenzahl angegeben.

- ELEKTRODENKLEMME: siehe Tabelle 2 (TAB. 2)

Das Gewicht der Schweißmaschine ist in Tabelle 1 (TAB.1) aufgeführt.

4. BESCHREIBUNG DER SCHWEISSMASCHINE

Die Schweißmaschine besteht hauptsächlich aus einem Leistungsmodul und einem Steuerungs/Kontrollmodul, die sich auf einer Printplatte befinden und dorthingehen entwickelt wurden, daß die größtmögliche Zuverlässigkeit und geringe Instandhaltung gewährleistet werden können.

Abb. B

- 1- Eingang Versorgungsleitung (1~) / (3~), Gleichrichteraggregat und Glättungskondensatoren.
- 2- Transistor-Driver Schaltbrücke (IGBT), wechselt die Spannung der gleichgerichteten Leitung in Wechselspannung bei hoher Frequenz um und steuert die Leistung im Verhältnis zu Strom/ Spannung der gewünschten Schweißart.
- 3- Hochfrequenztransformator: Die Primärwicklung wird durch die Spannung, die Block 2 konvertiert hat, versorgt. Die Aufgabe ist, die Spannung und den Strom an die für das Bogenschweißen notwendigen Werte anzupassen und gleichzeitig den Schweißstromkreis von der Hauptleitung galvanisch zu trennen.
- 4- Sekundärgleichrichterbrücke mit Ausgleichinduktanz und Stromsensor: Wechselt Wechselspannung/strom, die von der Primärwicklung erzeugt werden, in Gleichstrom/spannung bei äußerst niedriger Wellenbewegung.
- 5- Elektronische Karte und Steuerplatte Kontrolliert: sofort den Wert des Schweißstromes und vergleicht ihn mit Wert, der von dem Operator aufgestellt wird. Moduliert die Steuerimpulse der IGBT Driver.
Bestimmt die dynamische Reaktion des Stroms während der Elektrodenmelze (kurzzeitige Kurzschlüsse) und überwacht die Sicherheitssysteme.

Das Modell "DUAL VOLTAGE AUTOMATIC" hat eine Einrichtung, die automatisch die Netzspannung erkennt (115V ac - 230V ac) und das Gerät auf den korrekten Betrieb vorbereitet.

An der LED-Farbe kann der Benutzer ablesen, ob das Gerät mit 115V ac oder mit 230V ac gespeist wird (Abb. C (3)).

- Die GRÜNE LED weist darauf hin, daß das Gerät an das Netz mit 230V ac angeschlossen ist.

- Die ORANGEFARBENE LED bedeutet, daß das Gerät an das Netz mit 115V ac angeschlossen ist.

Während des Betriebes im 115V ac - Modus kommt es vor, daß bei längeren und stärkeren Überspannungen das Gerät in den 230V ac - Betrieb umschaltet.



In diesem Fall muß das Gerät zur Wiederaufnahme der Schweißarbeiten aus- und wieder eingeschaltet werden. Schalten Sie das Gerät erst wieder ein, wenn die LED (Abb. C (3)) ganz erloschen ist.

ANSCHLUSSTEILE, STEUERUNG UND LEUCHTANZEIGE







SCHWEISSMASCHINE

Vordere Abdeckung:

Abb. C



- 1- Schnellkupplung positiv (+) zum Anschluß des Schweißkabels.
- 2- **GELBER LED**: normalerweise abgeschaltet, wenn er geschaltet ist, zeigt er eine Anomalie an, die den Schweißstrom aus verschiedenen Gründen blockiert, die sein können:
 - **Thermischer Schutz**: im Innern der Maschine ist eine zu hohe Temperatur erreicht worden.
Die Maschine bleibt abgeschaltet ohne Strom abzugeben bis zum Erreichen einer Normaltemperatur. Die Wiederversorgung ist automatisch.
 - **Schutz gegen Ueber - und Unterspannung der Linie**: blockiert die Maschine: die Versorgungsspannung weicht mehr als +/- 15% vom Wert auf dem Typenschild ab. **ACHTUNG: Wenn der genannte obere Spannungsgrenzwert überschritten wird, kann das Gerät ernsten Schaden nehmen.**
 - **ANTI STICK - Schutz**: Er schaltet die Schweißmaschine selbsttätig ab, wenn die Elektrode am Werkstück verklebt. Dadurch läßt sie sich entfernen, ohne den Elektrodenhalter zu beschädigen.
- 3- **GRÜNER LED**: Netzanschluß, Gerät betriebsbereit.
- 4- Potentiometer zur Stromsteuerung mit Ampereskala, erlaubt auch während des Schweißens die Steuerung. (Das Modell "DUAL VOLTAGE AUTOMATIC" verfügt über eine doppelte Ampere-Meßskala).
- 5- Schnellkupplung negativ (-) zum Anschluß des Schweißkabels.
- 6- **SCHWEISSMASCHINE MIT WÄHLER, ZWEI SCHALTPOSITIONEN:**
 -  **MMA-Elektrodenschweißen:**
Die Einrichtungen HOT START und ARC FORCE garantieren für alle Elektrodenarten einen leichten Start und einen flüssig ablaufenden Schweißvorgang.
 -  **WIG-Schweißen mit Streifenzündung:**
Einrichtung ANTI STICK, speziell auf das WIG-Schweißen abgestimmt.
(HOT START und ARC FORCE sind nicht aktiviert).

SCHWEISSMASCHINE MIT WÄHLER, DREI SCHALTPOSITIONEN:

-    **Elektrodenschweißen**
Die Wahl zwischen den beiden MMA-Positionen wird nach der verwendeten Elektrodenart getroffen.
Eine besondere Einrichtung, das „Arc Control System“, bürgt bei allen Elektrodenarten für beste Schweißdynamik, leichte Starts (HOT START) und flüssiges Arbeiten (ARC FORCE):
 -  Rutil-, Edelstahl Elektroden etc.
 -  Basische Elektroden, Aluminium-, Zelluloseelektroden (Modell CE), etc.
-  **WIG-Schweißen mit Streifenzündung:**
Einrichtung ANTI STICK, speziell auf das WIG-Schweißen abgestimmt.
(HOT START und ARC FORCE nicht aktiviert).

auf der Rückseite:

Abb. D

- 1- Versorgungskabel 2p +  (1~) mit EWG-Stecker, falls vorgesehen; beim dreiphasigen Modell ein Kabel des Typs 3p +  (3~).
(Beim Modell „DUAL VOLTAGE AUTOMATIC“ ist das Kabel ohne Stecker).
- 2- Hauptschalter O/OFF - I/OFF (kann als Leuchtschalter ausgeführt sein).

5. INSTALLATION



ACHTUNG! VOR BEGINN ALLER ARBEITEN ZUR INSTALLATION UND ZUM ANSCHLUSS AN DIE

STROMVERSORGUNG MUSS DIE SCHWEISSMASCHINE UNBEDINGT AUSGESCHALTET UND VOM STROMNETZ GETRENNT WERDEN.

DIE STROMANSCHLÜSSE DÜRFEN AUSSCHLIESSLICH VON FACHKUNDIGEM PERSONAL DURCHGEFÜHRT WERDEN.

EINRICHTUNG

Die Schweißmaschine von der Verpackung befreien, die lose gelieferten Teile sind zu montieren.

Zusammensetzen Stromrückleitungskabel und Klemme Abb. E

Zusammensetzen Schweißkabel und Elektrodenklemme Abb. F

ANHEBEN DER SCHWEISSMASCHINE

Alle in diesem Handbuch beschriebenen Schweißmaschinen müssen an dem Griff oder dem Riemen angehoben werden, der je nach Modell im Lieferumfang enthalten ist.

AUFSTELLUNG DER SCHWEISSMASCHINE

Suchen Sie den Installationsort der Schweißmaschine so aus, daß der Ein- und Austritt der Kühlluft nicht behindert wird (Zwangsumwälzung mit Ventilator, falls vorhanden); stellen Sie gleichzeitig sicher, daß keine leitenden Stäube, korrosiven Dämpfe, Feuchtigkeit u. a. angesaugt werden.

Um die Schweißmaschine herum müssen mindestens 250 mm Platz frei bleiben.



ACHTUNG! Die Schweißmaschine ist auf einer flachen, ausreichend tragfähigen Oberfläche aufzustellen, um das Umkippen und Verschieben der Maschine zu verhindern.

NETZANSCHLUSS

- Bevor die elektrischen Anschlüsse hergestellt werden, ist zu prüfen, ob die Daten auf dem Typenschild der Schweißmaschine mit der Netzspannung und Frequenz am Installationsort übereinstimmen.

- Die Schweißmaschine darf ausschließlich mit einem Speisesystem verbunden werden, das einen geerdeten Nulleiter hat.

- Zum Schutz vor indirektem Kontakt müssen folgende Differenzialschaltertypen benutzt werden:

- Typ A () für einphasige Maschinen;

- Typ B () für dreiphasige Maschinen.

- Um den Anforderungen der Norm EN 61000-3-11 (Flicker) gerecht zu werden, wird der Anschluss der Schweißmaschine an Schnittstellen mit dem Versorgungsnetz empfohlen, die eine Impedanz aufweisen von unter:

Für Modell 1~ :

$Z_{max} = 0,221 \text{ Ohm (160A, 180A)}$.

$Z_{max} = 0,170 \text{ Ohm (200A)}$.

- Die Schweißmaschine genügt nicht den Anforderungen der Norm IEC/EN 61000-3-12.

Wenn sie an ein öffentliches Versorgungsnetz angeschlossen wird, hat der Installierende oder der Betreiber pflichtgemäß unter seiner Verantwortung zu prüfen, ob die Schweißmaschine angeschlossen werden darf (falls erforderlich, ziehen Sie den Betreiber des Verteilernetzes zurate).

Für Modell 3~ :

$Z_{max} = 0,283 \text{ Ohm}$.

- Die Schweißmaschine genügt nicht den Anforderungen der Norm IEC/EN 61000-3-12.

Wenn sie an ein öffentliches Versorgungsnetz angeschlossen wird, hat der Installierende oder der Betreiber pflichtgemäß unter seiner Verantwortung zu prüfen, ob die Schweißmaschine angeschlossen werden darf (falls erforderlich, ziehen Sie den Betreiber des Verteilernetzes zurate).

- Die Schweißmaschinen sind, soweit nicht anderes angegeben (MPGE) mit Stromaggregaten kompatibel, deren Versorgungsspannung um bis zu $\pm 15\%$ schwankt.

Für einen korrekten Gebrauch muss das Stromaggregat normal in Betrieb genommen werden, bevor der Inverter angeschlossen werden kann.

- STECKER UND BUCHSE

- Das Modell 230V ist in der Anfangsausstattung mit Versorgungskabel mit Normstecker ausgestattet (2P + \oplus) 16A/250V.

Sie kann also mit einer Netzdose mit Sicherungen oder Leistungsschalter verbunden werden. Der zugehörige Erdungsanschluß muß mit dem Schutzleiter (gelb-grün) der Versorgungsleitung verbunden werden. In Tabelle (TAB.1) sind die empfohlenen Amperewerte der trägen Leitungssicherungen aufgeführt, die auszuwählen sind nach dem von der Schweißmaschine abgegebenen max. Nennstrom und der Versorgungsnennspannung.

- Für Schweißmaschinen ohne Stromstecker (Modelle 115/230V) / (Modelle 230V), Verbinden Sie mit dem Versorgungskabel einen Normstecker (2P + \oplus (1~)) mit ausreichender Stromfestigkeit und richten Sie eine Netzdose ein mit Schmelzsicherungen oder Leistungsschalter. Der zugehörige Erdungsanschluß muß mit dem Schutzleiter (gelb-grün) verbunden der Versorgungsleitung verbunden werden. In Tabelle (TAB.1) sind die empfohlenen Amperewerte der trägen Leitungssicherungen aufgeführt, die auszuwählen sind nach dem von der Schweißmaschine abgegebenen max. Nennstrom und der Versorgungsnennspannung.

- Für Schweißmaschinen ohne Stromstecker (Modelle 400V), Verbinden Sie mit dem Versorgungskabel einen Normstecker (3P + \oplus (3~)) mit ausreichender Stromfestigkeit und richten Sie eine Netzdose ein mit Schmelzsicherungen oder Leistungsschalter. Der zugehörige Erdungsanschluß muß mit dem Schutzleiter (gelb-grün) verbunden der Versorgungsleitung verbunden werden. In Tabelle (TAB.1) sind die empfohlenen Amperewerte der trägen Leitungssicherungen aufgeführt, die auszuwählen sind nach dem von der Schweißmaschine abgegebenen max. Nennstrom und der Versorgungsnennspannung.



ACHTUNG! Bei Mißachtung der obigen Regeln wird das herstellereitig vorgesehene Sicherheitssystem (Klasse I) ausgehebelt. Schwere Gefahren für die beteiligten Personen (z. B. Stromschlag) und Sachwerte (z. B. Brand) sind die Folge.

ANSCHLÜSSE DES SCHWEISSSTROMKREISES



ACHTUNG! BEVOR DIE FOLGENDEN ANSCHLÜSSE VORGENOMMEN WERDEN, IST SICHERZUSTELLEN, DASS DIE SCHWEISSMASCHINE AUSGESCHALTET UND VOM VERSORGNUNGSNETZ GENOMMEN IST.

In Tabelle (TAB.1) sind für den jeweiligen maximal abgegebenen Schweißstrom der Schweißmaschine die empfohlenen Werte für den Querschnitt des Schweißkabels aufgeführt (in mm²).

MMA-SCHWEISSEN

Fast alle umhüllten Elektroden müssen mit dem Pluspol (+) des Generators verbunden werden, nur sauerumhüllte Elektroden mit dem Minuspol (-).

SCHWEISSEN MIT GLEICHSTROM

Anschluß Schweißkabel mit Elektrodenhalter

Das Schweißkabel muß am Ende eine spezielle Klemme zum Festhalten des nicht umhüllten Elektrodenteils.

Dieses Kabel wird an die Klemme mit dem Symbol (+) angeschlossen.

Anschluß Schweißstrom-Rückleitungskabel

Es wird mit dem Werkstück oder der Metallbank verbunden, auf dem es aufliegt, und zwar so nah wie möglich an der Schweißnaht.

Dieses Kabel ist an die Klemme mit dem Symbol (-) anzuschließen.

Empfehlungen:

- Drehen Sie die Stecker der Schweißkabel so tief es geht in die Schnellanschlüsse (falls vorhanden), damit ein einwandfreier elektrischer Kontakt sichergestellt ist; andernfalls überhitzen sich die Stecker, verschleißfen vorzeitig und büßen an Wirkung ein.

- Verwenden Sie möglichst kurze Schweißkabel.

- Vermeiden Sie es, anstelle des Schweißstrom-Rückleitungskabels metallische Strukturen zu verwenden, die nicht zum Werkstück gehören; dadurch wird die Sicherheit beeinträchtigt und möglicherweise nicht zufriedenstellende Schweißergebnisse hervorgebracht.

6. SCHWEISSEN: VERFAHRENSBESCHREIBUNG

- Befolgen Sie auf jeden Fall die Angaben des Herstellers über die Art der Elektrode, die richtige Polarität sowie den optimalen Stromwert.
- Der Schweißstrom wird in Abhängigkeit zum Elektrodendurchmesser und zum verwendeten Arbeitsstück bestimmt. In der Folge die Stromwerte im Vergleich zum Durchmesser:

Ø Elektrodendurchmesser (mm)	Schweißstrom (A)	
	min.	max.
1.6	25	50
2	40	80
2.5	60	110
3.2	80	160
4	120	200
5	180	260

- Beachten Sie, daß bei gleichbleibendem Elektrodendurchmesser höhere Stromwerte für Schweißarbeiten in der Ebene und niedere Werte für Schweißen in der Vertikale oder über dem Kopf verwendet werden müssen.
- Die mechanischen Eigenschaften der Schweißnaht werden nicht nur von der gewählten Stromstärke bestimmt, sondern auch von den anderen Schweißparametern wie der Lichtbogenlänge, der Ausführungsgeschwindigkeit und , dem Durchmesser und der Güte der Elektroden (Elektroden werden am besten in den entsprechenden Packungen oder Behältern aufbewahrt, wo sie vor Feuchtigkeit geschützt sind).

Arbeitsvorgang

- Halten Sie sich die Maske VOR DAS GESICHT und reiben Sie die Elektrodenspitze auf dem Werkstück so, als ob Sie ein Zündholz anzünden. Das ist die korrekte Art, den Bogen zu zünden. ACHTUNG: STECHEN SIE NICHT mit der Elektrode am Werkstück herum, da sonst der Mantel der Elektrode beschädigt werden könnte und damit das Entzünden des Bogens erschwert wird.
- Sobald sich der Bogen entzündet hat, halten Sie die Elektrode in dem Abstand, der dem Elektrodendurchmesser entspricht, vom Werkstück entfernt. Halten Sie nun diesen Abstand so konstant wie möglich während des Schweißens ein. Beachten Sie, daß der Stellwinkel der Elektrode in Arbeitsrichtung ungefähr 20-30 Grad betragen soll (**Abb.G**).
- Am Ende der Schweißnaht führen Sie die Elektrode leicht gegen die Arbeitsrichtung zurück, um den Krater zu füllen. Dann heben Sie ruckartig die Elektrode aus dem Schweißbad, um so den Bogen auszulöschen.

ANSICHTEN DER SCHWEISSNAHT Abb. H

7. WARTUNG



ACHTUNG! VOR BEGINN DER WARTUNGSARBEITEN IST SICHERZUSTELLEN, DASS DIE SCHWEISSMASCHINE AUSGESCHALTET UND VOM VERSORGNUNGSNETZ GETRENNT IST.

AUSSERORDENTLICHE WARTUNG

UNTER DIE AUSSERORDENTLICHE WARTUNG FALLENDE TÄTIGKEITEN DÜRFEN AUSSCHLIESSLICH VON FACHLEUTEN IM BEREICH DER ELEKTROMECHANIK UND NACH DER TECHNISCHEN NORM IEC/EN 60974-4 AUSGEFÜHRT WERDEN.



VERSICHT! BEVOR DIE TAFELN DER SCHWEISSMASCHINE ENTFERNT WERDEN, UM AUF IHR INNERES ZUZUGREIFEN, IST SICHERZUSTELLEN, DASS SIE ABGESCHALTET UND VOM VERSORGNUNGSNETZ GETRENNT IST.

Werden Kontrollen durchgeführt, während das Innere der Schweißmaschine unter Spannung steht, besteht die Gefahr eines schweren Stromschlages bei direktem Kontakt mit spannungsführenden Teilen oder von Verletzungen beim direkten Kontakt mit Bewegungselementen.

- Regelmäßig und in der Häufigkeit auf die Verwendungsweise und

die Staubentwicklung am Arbeitsort abgestimmt, muß das Innere der Schweißmaschine inspiziert werden. Der Staub, der sich auf Transformator, Reaktanz und Gleichrichter abgelagert hat, ist mit trockener Druckluft abzublasen (max 10bar).

- Vermeiden Sie es, den Druckluftstrahl auf die elektronischen Karten zu richten. Sie sind mit einer besonders weichen Bürste oder geeigneten Lösungsmitteln bei Bedarf zu reinigen.
- Wenn Gelegenheit besteht, prüfen Sie, ob die elektrischen Anschlüsse festsitzen und ob die Kabelisolierungen unversehrt sind.
- Nach Beendigung dieser Arbeiten werden die Tafeln der Schweißmaschine wieder angebracht und die Feststellschrauben wieder vollständig angezogen.
- Vermeiden Sie unter allen Umständen, bei geöffneter Schweißmaschine zu arbeiten.
- Nach Abschluss der Wartung oder Reparatur sind die Anschlüsse und Verkabelungen wieder in den ursprünglichen Zustand zu versetzen. Achten Sie darauf, dass diese nicht mit beweglichen Teilen oder solchen Teilen in Berührung kommen, die hohe Temperaturen erreichen können. Alle Leiter wieder wie zuvor bündeln, wobei darauf zu achten ist, dass die Hochspannungsanschlüsse des Primärtrafos von den Niederspannungsanschlüssen der Sekundärtrafos getrennt gehalten werden.
- Verwenden Sie alle originalen Unterlegscheiben und Schrauben, um das Gehäuse wieder zu schließen.

8. FEHLERSUCHE

FALLS DAS GERÄT UNBEFRIEDIGEND ARBEITET, SOLLTEN SIE, BEVOR SIE EINE SYSTEMATISCHE PRÜFUNG VORNEHMEN ODER SICH AN EIN SERVICEZENTRUM WENDEN FOLGENDES BEACHTEN:

- Der Schweißstrom, der mittels Potentiometer reguliert wird, muß an den Durchmesser und den Typ der Elektrode angepaßt werden.
- Wenn der Hauptschalter auf ON steht, die Korrekte Lampe angeschaltet ist, wenn dem nicht so ist, liegt der Fehler normalerweise an der Versorgungsleitung (Kabel, Stecker u/o Steckdose, Sicherungen etc.).
- Der gelbe Led, der den Eingriff der thermischen Sicherheit der Ober - und Unterspannung oder von einem Kurzschluss anzeigt, nicht eingeschaltet ist.
- Sich versichern, dass das Verhältnis der nominalen Intermitzen beachtet worden ist; im Fall des Eingriffs des thermischen Schutzes auf die natürliche Abkühlung der Maschine warten und die Funktion des Ventilators kontrollieren.
- Kontrollieren Sie die Leitungsspannung: Wenn der Wert zu hoch oder zu niedrig ist, bleibt die Schweißmaschine ausgeschaltet.
- Kontrollieren, dass kein Kurzschluss am Ausgang der Maschine ist, in diesem Fall muss man die Störung beseitigen.
- Die Anschlüsse an den Schweißstromkreis müssen korrekt durchgeführt worden sein. Vorallem die Massekabelklemme sollte fest am Werkstück befestigt sein und keine Isoliermaterialien (z.B. Lack) dazwischen liegen.
- Das Schutzgas soll korrekt (Argon 99.5%) und in der richtigen Menge verwendet werden.

РУКОВОДСТВО ПОЛЬЗОВАТЕЛЯ



ВНИМАНИЕ! ПЕРЕД ТЕМ, КАК ИСПОЛЬЗОВАТЬ МАШИНУ, ВНИМАТЕЛЬНО ПРОЧИТАТЬ РУКОВОДСТВО ПОЛЬЗОВАТЕЛЯ.

СВАРОЧНЫЕ АППАРАТЫ ДУГОВОЙ СВАРКИ ДЛЯ ЭЛЕКТРОДОВ С ПОКРЫТИЕМ (ММА) FBIOMHXANIKH KAI EΠAΓΓEΛMATIKH XPHΣH.

Примечание: В приведенном далее тексте используется термин "сварочный аппарат".

1. ОБЩАЯ ТЕХНИКА БЕЗОПАСНОСТИ ПРИ ДУГОВОЙ СВАРКЕ
Рабочий должен быть хорошо знаком с безопасным использованием сварочного аппарата и ознакомлен с рисками, связанными с процессом дуговой сварки, с соответствующими нормами защиты и аварийными ситуациями.

(См. также стандарт "EN 60974-9: Оборудование для дуговой сварки. Часть 9: Установка и использование").



- Избегать непосредственного контакта с электрическим контуром сварки, так как в отсутствии нагрузки напряжение, подаваемое генератором, возрастает и может быть опасно.
- Отсоединять вилку машины от электрической сети перед проведением любых работ по соединению кабелей сварки, мероприятий по проверке и ремонту.
- Выключать сварочный аппарат и отсоединять питание перед тем, как заменить изношенные детали сварочной горелки.
- Выполнить электрическую установку в соответствии с действующим законодательством и правилами техники безопасности.
- Соединять сварочную машину только с сетью питания с нейтральным проводником, соединенным с заземлением.
- Убедиться, что розетка сети правильно соединена с заземлением защиты.
- Не пользоваться аппаратом в сырых и мокрых помещениях, и не производите сварку под дождем.
- Не пользоваться кабелем с поврежденной изоляцией или с плохим контактом в соединениях.



- Не проводить сварочных работ на контейнерах, емкостях или трубах, которые содержали жидкие или газообразные горючие вещества.
- Не проводить сварочных работ на материалах, чистка которых проводилась хлоросодержащими растворителями или поблизости от указанных веществ.
- Не проводить сварку на резервуарах под давлением.
- Убирать с рабочего места все горючие материалы (например, дерево, бумагу, тряпки и т.д.).
- Обеспечить достаточную вентиляцию рабочего места или пользоваться специальными вытяжками для удаления дыма, образующегося в процессе сварки рядом с дугой. Необходимо систематически проверять воздействие дымов сварки, в зависимости от их состава, концентрации и продолжительности воздействия.
- Избегайте нагревания баллона различными источниками тепла, в том числе и прямыми солнечными лучами (если используется).



- Применять соответствующую электроизоляцию электрода, свариваемой детали и металлических частей с заземлением, расположенных поблизости (доступных). Этого можно достичь, надев перчатки, обувь, каску и спецодежду, предусмотренные для таких целей, и посредством использования изолирующих платформ или

ковров.

- Всегда защищать глаза специальными неактивными стеклами, монтированными на маски и на каски. Пользоваться защитной невогараемой спецодеждой, избегая подвергать кожу воздействию ультрафиолетовых и инфракрасных лучей, производимых дугой; защита должна относиться также к прочим лицам, находящимся поблизости от дуги, при помощи экранов или не отражающих штор.



- Прохождение сварочного тока приводит к возникновению электромагнитных полей (EMF), находящихся рядом с контуром сварки.

Электромагнитные поля могут отрицательно влиять на некоторые медицинские аппараты (например, водитель сердечного ритма, respirаторы, металлические протезы и т. д.).

Необходимо принять соответствующие защитные меры в отношении людей, имеющих указанные аппараты. Например, следует запретить доступ в зону работы сварочного аппарата.

Этот сварочный аппарат удовлетворяет техническим стандартам изделия для использования исключительно в промышленной среде в профессиональных целях. Не гарантируется соответствие основным пределам, касающимся воздействия на человека электромагнитных полей в бытовых условиях.

Оператор должен использовать следующие процедуры так, чтобы сократить воздействие электромагнитных полей:

- Прикрепить вместе как можно ближе два кабеля сварки.
- Держать голову и туловище как можно дальше от сварочного контура.
- Никогда не наматывать сварочные кабели вокруг тела.
- Не вести сварку, если ваше тело находится внутри сварочного контура. Держать оба кабеля с одной и той же стороны тела.
- Соединить обратный кабель сварочного тока со свариваемой деталью как можно ближе к выполняемому соединению.
- Не вести сварку рядом со сварочным аппаратом, сидя на нем или опираясь на сварочный аппарат (минимальное расстояние: 50 см).
- Не оставлять ферромагнитные предметы рядом со сварочным контуром.
- Минимальное расстояние $d=20\text{см}$ (Рис. 1).



- Оборудование класса A:

Этот сварочный аппарат удовлетворяет техническому стандарту изделия для использования исключительно в промышленной среде в профессиональных целях. Не гарантируется соответствие требованиям электромагнитной совместимости в бытовых помещениях и в помещениях, прямо соединенных с электросетью низкого напряжения, подающей питание в бытовые помещения.



ДОПОЛНИТЕЛЬНЫЕ ПРЕДОСТОРОЖНОСТИ

- ОПЕРАЦИИ СВАРКИ:
 - в помещении с высоким риском электрического разряда
 - в пограничных зонах
 - при наличии возгораемых и взрывчатых материалов
- НЕОБХОДИМО, чтобы "ответственный эксперт" предварительно оценил риск и работы должны проводиться в присутствии других лиц, умеющих действовать в ситуации тревоги.
- НЕОБХОДИМО использовать технические средства защиты, описанные в разделах 7.10; A.8; A.10. стандарта "EN 60974-9: Оборудование для дуговой сварки. Часть 9: Установка и использование".
- НЕОБХОДИМО запретить сварку, когда рабочий приподнят над полом, за исключением случаев, когда используются платформы безопасности.

- **НАПРЯЖЕНИЕ МЕЖДУ ДЕРЖАТЕЛЯМИ ЭЛЕКТРОДОВ ИЛИ ГОРЕЛКАМИ:** работая с несколькими сварочными аппаратами на одной детали или на соединенных электрически деталях возможна генерация опасной суммы "холостого" напряжения между двумя различными держателями электродов или горелками, до значения, могущего в два раза превысить допустимый предел. Квалифицированному специалисту необходимо поручить приборное измерение для выявления рисков и выбора подходящих средств защиты согласно разделу 7.9. стандарта "EN 60974-9: Оборудование для дуговой сварки. Часть 9: Установка и использование".



ИСТАТОЧНЫЙ РИСК

- **ПРИМЕНЕНИЕ НЕ ПО НАЗНАЧЕНИЮ:** опасно применять сварочный аппарат для любых работ, отличающихся от предусмотренных (напр. Размораживание труб водопроводной сети).

2. ВВЕДЕНИЕ И ОБЩЕЕ ОПИСАНИЕ

Этот сварочный аппарат является источником тока для дуговой сварки, выполнен специально для сварки MMA при постоянном токе (DC)/Специфические характеристики этой системы регулирования (ИНВЕРТЕР), такие, как высокая скорость и точность регулирования, обеспечивают сварочному аппарату прекрасные качества сварки со всеми электродами с покрытием (рутиловое, кислотные, щелочные). Регулирование системой "инвертер" на входе в линию питания (первичную) приводит к резкому сокращению объема, как трансформатора, так и выпрямляющего сопротивления, позволяя создать сварочный аппарат очень небольшого веса и объема, подчеркивая качества подвижности и легкости в работе.

ПРИНАДЛЕЖНОСТИ, ПОСТАВЛЯЕМЫЕ ПО ЗАКАЗУ:

- Набор для сварки MMA.
- Набор для сварки TIG.
- Адаптор для баллона с аргон.
- Редуктор давления с манометром.
- Горелка для сварки TIG.

3. ТЕХНИЧЕСКИЕ ДАННЫЕ

Табличка данных

Технические данные, характеризующие работу и пользование аппаратом, приведены на специальной табличке, их разъяснение дается ниже:

Рис. А

- 1- Степень защиты корпуса.
- 2- Символ питающей сети:
Однофазное переменное напряжение;
Трехфазное переменное напряжение.
- 3- Символ **S** : указывает, что можно выполнять сварку в помещении с повышенным риском электрического шока (например, рядом с металлическими массами).
- 4- Символ предусмотренного типа сварки.
- 5- Внутренняя структурная схема сварочного аппарата.
- 6- Соответствует Европейским нормам безопасности и требованиям к конструкции дуговых сварочных аппаратов.
- 7- Серийный номер. Идентификация машины (необходим при обращении за технической помощью, запасными частями, проверке оригинальности изделия).
- 8- Параметры сварочного контура:
 - U_0 : максимальное напряжение без нагрузки.
 - I_{eff} : ток и напряжение, соответствующие нормализованным производимые аппаратом во время сварки.
 - **X** : коэффициент прерывистости работы. Показывает время, в течении которого аппарат может обеспечить указанный в этой же колонке ток. Коэффициент указывается в % к основному 10 - минутному циклу (например, 60 % равняется 6 минутам работы с последующим 4-х минутным перерывом, и т. Д.).
 - **A/V-A/V** : указывает диапазон регулировки тока сварки (минимальный/ максимальный) при соответствующем напряжении дуги.
- 9- Параметры электрической сети питания:
 - U_1 : переменное напряжение и частота питающей сети аппарата (максимальный допуск ± 10 %).

- $I_{1\max}$: максимальный ток, потребляемый от сети.
- I_{1eff} : эффективный ток, потребляемый от сети.

- 10- : Величина плавких предохранителей замедленного действия, предусматриваемых для защиты линии.
- 11- Символы, соответствующие правилам безопасности, чье значение приведено в главе 1 "Общая техника безопасности для дуговой сварки".

Примечание: Пример идентификационной таблички является указательным для объяснения значения символов и цифр: точные значения технических данных вашего аппарата приведены на его табличке.

ПРОЧЕ ТЕХНИЧЕСКИЕ ДАННЫЕ:

- СВАРОЧНЫЙ АППАРАТ:

- смотри таблицу 1 (ТАБ.1)
- %USE AT 20°C (если имеется на обложке сварочного аппарата).
USE AT 20°C, выражает для каждого диаметра (\varnothing ELECTRODE) количество сварных электродов в диапазоне 10 минут (ELECTRODES 10 MIN) при 20°C с паузой в 20 секунд для каждой замены электрода; этот параметр указан также в процентном выражении (%USE), относительно максимального числа свариваемых электродов.

- ЗАЖИМ С ЭЛЕКТРОДОМ: смотри таблицу 2 (ТАБ.2)

Вес сварочного аппарата указан в таблице 1 (ТАБ.1)

4. ОПИСАНИЕ СВАРОЧНОГО АППАРАТА

Машина в основном состоит из силовых блоков, выполненных в виде печатных плат и оптимизированных для обеспечения максимальной надежности и уменьшенной потребности в техобслуживании.

Рис. В

- 1- (1-)/(3-)-фазный линейный вход питания, выпрямляющий узел и сглаживающие конденсаторы.
- 2- Транзисторный управляющий ключевой мост (IGBT) и приводы: преобразует выпрямленное постоянное напряжение линии в переменное напряжение высокой частоты, а также регулирует мощность, в зависимости от необходимого тока/напряжения сварки.
- 3- Высокочастотный трансформатор: на первичную обмотку подается преобразованное напряжение из блока 2; его функцией является адаптировать напряжение и ток до величин, необходимых для проведения дуговой сварки и, одновременно гальванически изолировать цепь сварки от сети питания.
- 4- Вторичный выпрямительный мост с индукцией выравнивания: преобразует переменный ток/напряжение, поступающее от вторичной обмотки, в постоянный ток/напряжение с очень низкими колебаниями.
- 5- Электронный регулятор: мгновенно регулирует значения транзисторного моста тока сварки и сравнивает их со значениями, заданными оператором; модулирует импульсы управления приводом IGBT, выполняющие регулирование. Καθορίζει τη δυναμική απάντησης του ρεύματος κατά την τήξη του ηλεκτροδίου (μέσα βραχυκυκλώματα) και εμποδίζει τα συστήματα ασφαλείας.

У модели «DUAL VOLTAGE AUTOMATIC» существует устройство, автоматически распознающее напряжение сети (115 В перем. тока 230 В перем. тока) и подготавливающее машину к правильной работе.

Пользователь может понять, подается ли к аппарату 115 В перем. тока или 230 В перем. тока по цвету светодиода. (Рис. С (3)).

- **СВЕТОДИОД ЗЕЛЕНОВОГО ЦВЕТА** указывает на то, что аппарат подсоединен к сети с 230 В перем. тока.

- **СВЕТОДИОД ОРАНЖЕВОВОГО ЦВЕТА** указывает на то, что аппарат подсоединен к сети с 115 В перем. тока. **Во время работы при режиме 115 В перем. тока возможно, что по причине длительного и значительного перенапряжения, аппарат для безопасности переключится на 230 В перем. тока.** В таком случае для возобновления сварки необходимо выключить и вновь включить аппарат. Повторно включить машину только после того, как светодиод (Рис. С (3)) полностью погас.

ОРГАНЫ ПОДСОЕДИНЕНИЯ, РЕГУЛИРОВАНИЯ И ОБОЗНАЧЕНИЯ

Передняя панель:

Рис. С

- 1- Гнездо положительного полюса (+) для подсоединения сварочного кабеля.
- 2- Желтая индикаторная лампа, не горит в нормальном состоянии. Если она загорелась, то это значит, что дальнейшая работа не возможна по одной из следующих причин:
 - **Срабатывание термозащиты:** слишком высокая температура внутри корпуса прибора. Аппарат включен, но сварочный ток не будет протекать до тех пор, пока температура не понизится до нормального значения. При ее понижении включение произойдет автоматически.
 - **Защита от слишком низкого или слишком высокого напряжения сети:** то блокируется работа аппарата: напряжение питания не в диапазоне +/- 15 %, относительно указанной на табличке величины. **ВНИМАНИЕ: При превышении верхнего уровня напряжения, указанного выше, оборудование будет серьезно повреждено.**
 - **Защита от ПРИКЛЕИВАНИЯ:** в том случае, если электрод приклеивается к свариваемому материалу, сварочный аппарат блокируется автоматически, позволяя удаление электрода вручную, не испортив зажим электрода.
- 3- Зеленая индикаторная лампа индикатор присоединения к электрической сети и готовности к работе.
- 4- Потенциометр для регулирования сварочного тока со шкалой, проградуированной в амперах, позволяющий изменять величину тока во время сварки. (У модели «DUAL VOLTAGE AUTOMATIC» имеется двойная шкала, проградуированная в амперах).
- 5- Гнездо отрицательного полюса (-) для подсоединения сварочного кабеля.
- 6- **СВАРОЧНЫЙ АППАРАТ С ДВУХПОЗИЦИОННЫМ ПЕРЕКЛЮЧАТЕЛЕМ:**



Сварка с использованием электрода MMA:

Устройства «HOT START» и «ARC FORCE» упрощают начало сварки и обеспечивают равномерную сварку при использовании любых типов электродов.



Сварка TIG с возбуждением дуги касанием:

Устройство «ANTI STICK», предназначенное для сварки TIG. («HOT START» и «ARC FORCE» выключены).

СВАРОЧНЫЙ АППАРАТ С ТРЕХПОЗИЦИОННЫМ ПЕРЕКЛЮЧАТЕЛЕМ:



Сварка с использованием электрода MMA

Выбор позиции в режиме MMA зависит от типа используемого электрода.

Специальное устройство «Arc Control System» (Система контроля за дугой) улучшает динамику сварки, упрощает начало сварки (HOT START), обеспечивает равномерную сварку (ARC FORCE) при использовании любых типов электродов:



Рутинговые электроды, электроды из нержавеющей стали и др.



Щелочные, алюминиевые, целлюлозные (мед. СЕ) электроды и др.



Сварка TIG с возбуждением дуги касанием:

Устройство «ANTI STICK», предназначенное для сварки TIG. («HOT START» и «ARC FORCE» выключены).

5. УСТАНОВКА



ВНИМАНИЕ! ВЫПОЛНИТЬ ВСЕ ОПЕРАЦИИ ПО УСТАНОВКЕ И ЭЛЕКТРИЧЕСКОЕ СОЕДИНЕНИЕ СО СВАРОЧНЫМ АППАРАТОМ, ОТКЛЮЧЕННЫМ И ОТСОЕДИНЕННЫМ ОТ СЕТИ ПИТАНИЯ. ЭЛЕКТРИЧЕСКИЕ СОЕДИНЕНИЯ ДОЛЖНЫ ВЫПОЛНЯТЬСЯ ТОЛЬКО ОПЫТНЫМ И КВАЛИФИЦИРОВАННЫМ ПЕРСОНАЛОМ.

СБОРКА

Снять со сварочного аппарата упаковку, выполнить сборку отсоединенных частей, имеющихся в упаковке.

Сборка кабеля возвратра - зажима

Рис.Е

Сборка кабеля/сварки - зажима держателя электрода

Рис.Ф

ПОРЯДОК ПОДЪЕМА СВАРОЧНОГО АППАРАТА

Все описанные в настоящей руководстве сварочные аппараты должны подниматься, берясь за ремень или ручку в комплекте, если она предусмотрена для модели.

РАСПОЛОЖЕНИЕ АППАРАТА

Располагайте аппарат так, чтобы не перекрывать приток и отток охлаждающего воздуха к аппарату (принудительная вентиляция при помощи вентилятора); следите также за тем, чтобы не происходило всасывание проводящей пыли, коррозионных паров, влаги и т. д.

Вокруг сварочного аппарата следует оставить свободное пространство минимум 250 мм.



ВНИМАНИЕ! Установить сварочный аппарат на плоскую поверхность с соответствующей грузоподъемностью, чтобы избежать опасных смещений или опрокидывания.

ПОДСОЕДИНЕНИЕ К ЭЛЕКТРИЧЕСКОЙ СЕТИ ПИТАНИЯ

Перед подсоединением аппарата к электрической сети, проверьте соответствие напряжения и частоты сети в месте установки техническим характеристикам, приведенным на табличке аппарата.

- Сварочный аппарат должен соединяться только с системой питания с нулевым проводником, подсоединенным к заземлению.

- Для обеспечения защиты от непрямого контакта использовать дифференциальные выключатели типа:

- Тип А () для однофазных машин;

- Тип В () для трехфазных машин.

- Чтобы обеспечить соответствие требованиям стандарта EN 61000-3-11 (Flicker), сварочный аппарат рекомендуется подсоединять только к таким точкам сети питания, импеданс которых ниже:

В случае 1~ модели:
 $Z_{max} = 0.221 \text{ Ом} (160A, 180A).$
 $Z_{max} = 0.170 \text{ Ом} (200A).$

- Сварочный аппарат не соответствует требованиям стандарта IEC/EN 61000-3-12.

Если аппарат соединяется с общественной сетью электропитания, монтажник или пользователь обязан проверить возможность соединения сварочного аппарата (если требуется, проконсультироваться с компанией, управляющей распределительной сетью).

В случае 3~ модели:
 $Z_{max} = 0.283 \text{ Ом}.$

- Сварочный аппарат не соответствует требованиям стандарта IEC/EN 61000-3-12.

Если аппарат соединяется с общественной сетью электропитания, монтажник или пользователь обязан проверить возможность соединения сварочного аппарата (если требуется, проконсультироваться с компанией, управляющей распределительной сетью).

с задней стороны:

Рис. D

- 1- Кабель питания 2р (n) + ⊕ (1~) с вилкой CEE, если она предусмотрена; в трехфазной модели используется кабель питания 3р (n) + ⊕ (3~). (Модель "DUAL VOLTAGE AUTOMATIC" поставляется с кабелем без вилки).
- 2- Главный выключатель O/OFF - I/ON (загорается индикатор, если он предусмотрен).

- Сварочные аппараты, если не указано иначе (MPGE), совместимы с блоками электрогенераторов с изменениями напряжения питания до $\pm 15\%$.

Для правильного использования, блок электрогенератора должен работать в рабочем режиме до его соединения с инвертером.

- ВИЛКИ И РОЗЕТКА:

- **Модель 230V** первоначально оснащена кабелем питания со стандартной вилкой (2P + \oplus) (2 полюса + заземление), 16A/250 V. Аппарат можно подключать к стандартной сетевой розетке, оборудованной плавким или автоматическим предохранителем; специальная заземляющая клемма должна быть соединена с заземляющим проводником (желто-зеленого цвета) линии питания.

В таблице (ТАБ.1) приведены значения в амперах, рекомендуемые для предохранителей линии замедленного действия, выбранных на основе макс. номинального тока, вырабатываемого сварочным аппаратом, и номинального напряжения питания.

- Для сварочных аппаратов без вилки (модели 115/230V) / (модели 230V), соединить кабель питания со стандартной вилкой (2P + \oplus) (1~), рассчитанной на потребляемый аппаратом ток. Необходимо подключить к стандартной сетевой розетке, оборудованной плавким или автоматическим предохранителем; специальная заземляющая клемма должна быть соединена с заземляющим проводником (желто-зеленого цвета) линии питания. В таблице (ТАБ. 1) приведены значения в амперах, рекомендуемые для предохранителей линии замедленного действия, выбранных на основе макс. номинального тока, вырабатываемого сварочным аппаратом, и номинального напряжения питания.

- Для сварочных аппаратов без вилки (модели 400V), соединить кабель питания со стандартной вилкой (3P + \oplus) (3~), рассчитанной на потребляемый аппаратом ток. Необходимо подключить к стандартной сетевой розетке, оборудованной плавким или автоматическим предохранителем; специальная заземляющая клемма должна быть соединена с заземляющим проводником (желто-зеленого цвета) линии питания. В таблице (ТАБ. 1) приведены значения в амперах, рекомендуемые для предохранителей линии замедленного действия, выбранных на основе макс. номинального тока, вырабатываемого сварочным аппаратом, и номинального напряжения питания.



ВНИМАНИЕ! Несоблюдение указанных выше правил существенно снижает эффективность электросети, предусмотренной изготовителем (класс I) и может привести к серьезным травмам у людей (напр., электрический шок) и нанесению материального ущерба (напр., пожару).

СОЕДИНЕНИЕ КОНТУРА СВАРКИ



ВНИМАНИЕ! ПЕРЕД ТЕМ, КАК ВЫПОЛНЯТЬ СОЕДИНЕНИЯ, ПРОВЕРИТЬ, ЧТО СВАРОЧНЫЙ АППАРАТ ОТКЛЮЧЕН И ОТСОЕДИНЕН ОТ СЕТИ ПИТАНИЯ.

В таблице (ТАБ. 1) имеются значения, рекомендуемые для кабелей сварки (в мм²) в соответствие с максимальным током сварочного аппарата.

ОПЕРАЦИИ СВАРКИ ПРИ ПОСТОЯННОМ ТОКЕ

Почти все электроды с покрытием соединяются с положительным полюсом (+) генератора; за исключением электродов с кислотным покрытием, соединяемых с отрицательным полюсом (-).

ОПЕРАЦИИ СВАРКИ ПРИ ПОСТОЯННОМ ТОКЕ

Соединение кабеля сварки держателя электрода

На конце имеется специальный зажим, который нужен для закручивания открытой части электрода.

Этот кабель необходимо соединить с зажимом, обозначенным символом (+)

Соединение кабеля возврата тока сварки

Соединяется со свариваемой деталью или с металлическим столом, на котором она лежит, как можно ближе к выполняемому сварному соединению.

Этот кабель необходимо соединить с зажимом, обозначенным символом (-)

Рекомендации:

- Закрутить до конца соединители кабелей сварки в быстрых соединениях (если имеются), для обеспечения хорошего электрического контакта; в противном случае произойдет перегрев самих соединителей с их последующим быстрым износом и потерей эффективности.
- Использовать как можно более короткие кабели сварки.
- Избегать пользоваться металлическими структурами, не относящимися к обрабатываемой детали, вместо кабеля возврата тока сварки; это может быть опасно для безопасности и дать плохие результаты при сварке.

6. СВАРКА: ОПИСАНИЕ ПРОЦЕДУРЫ

- Рекомендуем всегда читать инструкцию производителя электродов, так как в ней указаны и полярность подсоединения и оптимальный ток сварки для данных электродов.
- Ток сварки должен выбираться в зависимости от диаметра электрода и типа выполняемых сварочных работ. Ниже приводится таблица допустимых токов сварки в зависимости от диаметра электродов:

Ø Диаметр электрода (мм)	Ток сварки, А	
	ми.	мак.
1.6	25	50
2	40	80
2.5	60	110
3.2	80	160
4	120	200
5	180	260

- Помните, что механические характеристики сварочного шва зависят не только от величины выбранного тока сварки, но и других параметров сварки, таких как диаметр и качество электродов.

- Механические характеристики сварочного шва определяются, помимо интенсивности выбранного тока, другими параметрами сварки: длиной дуги, скоростью и положением выполнения, диаметром и качеством электродов (для лучшей сохранности хранить электроды в защищенном от влаги месте, в специальных упаковках или контейнерах).

Выполнение

- Держа маску ПЕРЕД ЛИЦОМ, прикоснитесь к месту сварки концом электрода, движение вашей руки должно быть похоже на то, каким вы зажигаете спичку. Это и есть правильный метод зажигания дуги.

Внимание: Не стучите электродом по детали, так как это может привести к повреждению покрытия и затруднит зажигание дуги.

- Как только появится электрическая дуга, попытайтесь удерживать расстояние до шва равным диаметру используемого электрода. В процессе сварки удерживайте это расстояние постоянно для получения равномерного шва. Помните, что наклон оси электрода в направлении движения должен составлять около 20-30 градусов (Рис. G)

- Закончивая шов, отведите электрод немного назад, по отношению к направлению сварки, чтобы заполнился сварочный кратер, а затем резко поднимите электрод из расплава для исчезновения дуги.

Параметры сварочных швов

Рис. H

7. ТЕХ ОБСЛУЖИВАНИЕ



ВНИМАНИЕ! ПЕРЕД ПРОВЕДЕНИЕМ ОПЕРАЦИЙ ТЕХОБСЛУЖИВАНИЯ ПРОВЕРИТЬ, ЧТО СВАРОЧНЫЙ АППАРАТ ОТКЛЮЧЕН И ОТСОЕДИНЕН ОТ СЕТИ ПИТАНИЯ .

ВНЕПЛАНОВОЕ ТЕХОБСЛУЖИВАНИЕ
ВНЕПЛАНОВОЕ ТЕХОБСЛУЖИВАНИЕ ДОЛЖНО
ОСУЩЕСТВЛЯТЬСЯ ТОЛЬКО ОПЫТНЫМ ИЛИ
КВАЛИФИЦИРОВАННЫМ В ЭЛЕКТРОМЕХАНИЧЕСКОЙ
ОБЛАСТИ ПЕРСОНАЛОМ СОГЛАСНО ПОЛОЖЕНИЯМ
ТЕХНИЧЕСКОЙ НОРМЫ IEC/EN 60974-4.



ВНИМАНИЕ! НИКОГДА НЕ СНИМАЙТЕ ПАНЕЛЬ И НЕ ПРОВОДИТЕ НИКАКИХ РАБОТ ВНУТРИ КОРПУСА АППАРАТА, НЕ ОТСОЕДИНИВ ПРЕДВАРИТЕЛЬНО ВИЛКУ ОТ ЭЛЕКТРИЧЕСКОЙ СЕТИ.

Выполнение проверок под напряжением может привести к серьезным электротравмам, так как возможен непосредственный контакт с токоведущими частями аппарата и/или повреждениям вследствие контакта с частями в движении.

- Регулярно осматривайте внутреннюю часть аппарата, в зависимости от частоты использования и запыленности рабочего места. Удаляйте накопившуюся на трансформаторе, сопротивлении и выпрямителе пыль при помощи струи сухого сжатого воздуха с низким давлением (макс. 10 бар) .
- Не направлять струю сжатого воздуха на электрические платы; произвести их очистку очень мягкой щеткой или специальными растворителями.
- Проверить при очистке, что электрические соединения хорошо закручены и на кабелепроводе отсутствуют повреждения изоляции.
- После окончания операции техобслуживания верните панели аппарата на место и хорошо закрутите все крепежные винты.
- Никогда не проводите сварку при открытой машине.
- После выполнения техобслуживания или ремонта подсоедините обратно соединения и кабели так, как они были подсоединены изначально, следя за тем, чтобы они не соприкасались с подвижными частями или частями, температура которых может значительно повыситься. Закрепите все провода стяжками, вернув их в первоначальный вид, следя за тем, чтобы соединения первичной обмотки высокого напряжения были бы должным образом отделены от соединений вторичной обмотки низкого напряжения. Для закрытия металлоконструкции установите обратно все гайки и винты.

8. ПОИСК НЕИСПРАВНОСТЕЙ

В случаях неудовлетворительной работы аппарата, перед ПРОВЕДЕНИЕМ СИСТЕМАТИЧЕСКОЙ ПРОВЕРКИ И обращением в сервисный центр, проверьте следующее:

- Убедиться, что ток сварки, величина которого регулируется потенциометром, со ссылкой на градуированную в амперах шкалу, соответствует диаметру и типу используемого электрода.
- Убедиться, что основной выключатель включен и горит соответствующая лампа. Если это не так, то напряжение сети не доходит до аппарата, поэтому проверьте линию питания (кабель, вилку и/или розетку, предохранитель и т. д.).
- Проверить, не загорелась ли желтая индикаторная лампа, которая сигнализирует о срабатывании защиты от перенапряжения или недостаточного напряжения или короткого замыкания.
- Для отдельных режимов сварки необходимо соблюдать номинальный временной режим, т. е. делать перерывы в работе для охлаждения аппарата. В случаях срабатывания термозащиты подождите, пока аппарат не остынет естественным образом, и проверьте состояние вентилятора.
- Проверить напряжение сети. Если напряжение обслуживания слишком высокое или слишком низкое, то аппарат не будет работать.
- Убедиться, что на выходе аппарата нет короткого замыкания, в случае его наличия, устраните его.
- Проверить качество и правильность соединений сварочного контура, в особенности зажим кабеля массы должен быть соединен с деталью, без наложения изолирующего материала (например, красок).
- Защитный газ должен быть правильно подобран по типу и процентному содержанию (Аргон 99.5%).

FIG. A

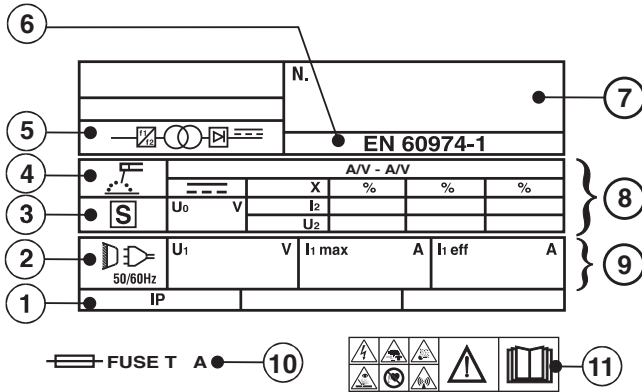

FIG. B

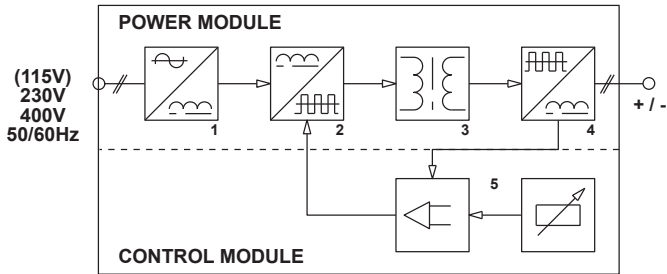

FIG. C

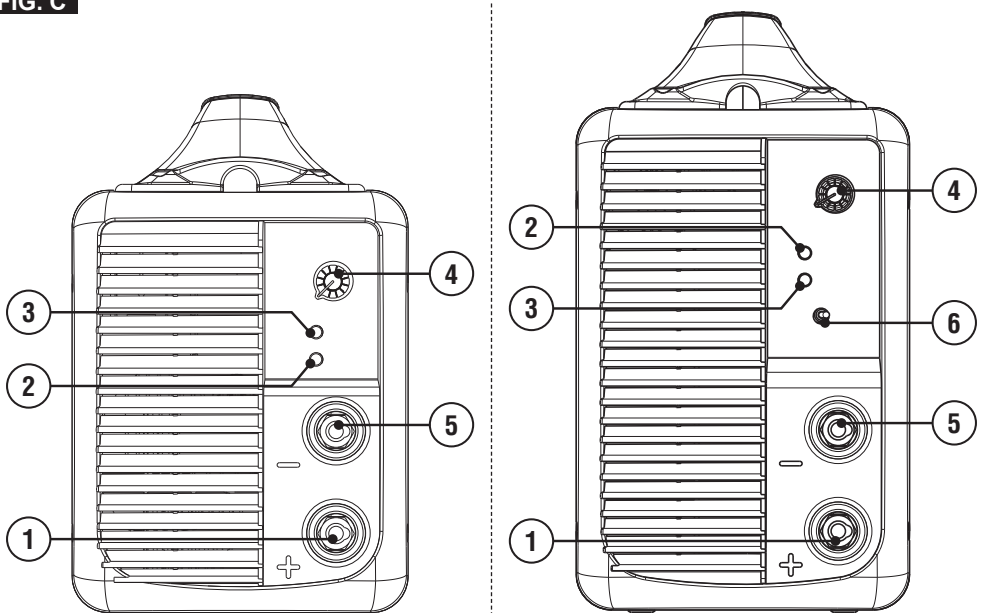

FIG. D

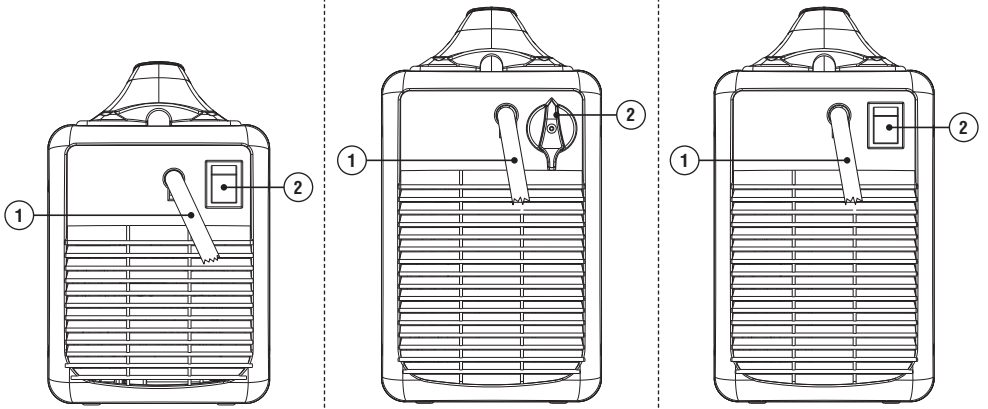

FIG. E

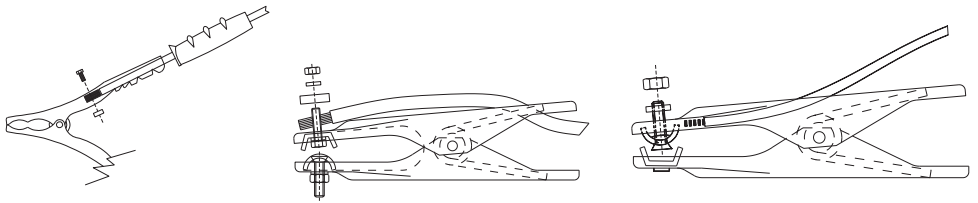

FIG. F

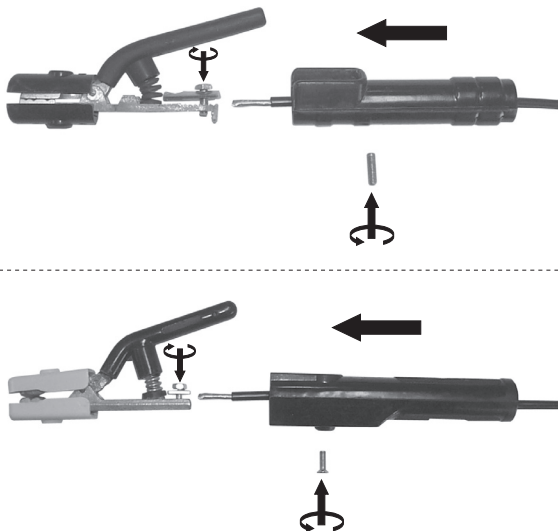

FIG. G

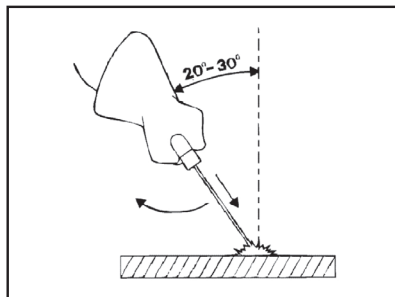
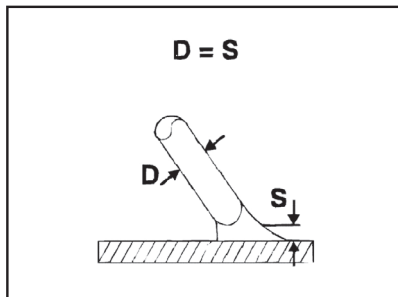

FIG. H







 <p>GB ADVANCEMENT TOO SLOW I AVANZAMENTO TROPPO LENTO F AVANCEMENT TROP FAIBLE E LASSNELHEID TE LAAG D ZU LANGSAMES ARBEITEN RU МЕДЛЕННОЕ ПЕРЕМЕЩЕНИЕ ЭЛЕКТРОДА P AVANCE DEMASIADO VELOZ GR ΠΟΛΥ ΑΡΤΟ ΠΡΟΧΥΡΗΜΑ NL AVANCO MUITO LENTO H AZ ELŐTOLÁS TULSÁGOSAN LASSÚ RO AVANSARE PREA LENTA S FOR LANGSAM FLYTTNING DK GAR FOR LANGSOMT FREMAD N FOR SAKTE FREMDRIFT SF EDISTYS LIIAN HIDAS CZ PRILÍŠ POMALÝ POSUV SK PRILÍŠ POMALÝ POSUV SI PREPOČASNO NAPREDOVANJE HR/SCG PRESPOKO NAPREDOVANJE LT PER LETAS JUDEJIMAS EE LIIGA AEGLANE EDASIMINEK LV KUSTĪVA UZ PĒRSĪU IR PARĀK LENA BG ПРЕКАЛЕНО БАБНО ПРЕДВИЖВАНЕ НА ЕЛЕКТРОДА PL POSUV ZBYT WOLNY</p>	 <p>GB ARC TOO SHORT I ARCO TROPPO CORTO F ARC TROP COURT E LICHTBOOG TE KORT D ZU KURZER BOGEN RU СЛИШКОМ КОРОТКАЯ ДУГА P ARCO DEMASIADO CORTO GR ΠΟΛΥ ΚΟΝΤΟ ΤΟΞΟ NL ARCO MUITO CURTO H AZ IV TULSÁGOSAN ROVID RO ARC PREA SCURT S BAGEN ÅR FOR KORT DK LYSBUEEN EF FOR KORT N FOR KORT BUE SF VALOKAARI LIIAN LYHYT CZ PRILÍŠ KRÁTKÝ OBLUK SK PRILÍŠ KRÁTKÝ OBLUK SI PREKRATEK OBLOK HR/SCG PREKRATAK LUK LT PER TRUMPAS LANKAS EE LIIGA LÜHKE KAAR LV LOKS IR PARĀK ISS BG МНОГО КЪСА ДЪГА PL LUK ZBYT KRÓTKI</p>	 <p>GB CURRENT TOO LOW I CORRENTE TROPPO BASSA F COURANT TROP FAIBLE E LASSTROOM TE LAAG D ZU GERINGER STROM RU СЛИШКОМ МАЛЫЙ ТОК СВАРКИ P CORRIENTE DEMASIADO BAJA GR ΠΟΛΥ ΧΑΜΗΛΟ ΠΕΙΜΑ NL CORRENTE MUITO BAIXA H AZ ÁRAM ERTEKE TULSÁGOSAN RO CURENT CU INTENSITATE PREA SCAZUTA S FOR LITE STROM ALACSONY DK FOR LILLE STRØMSTYRKE N FOR LAV STRØM SF VIRTALA LIIAN ALHAINEN CZ PRILÍŠ NÍZKÝ PROUD SK PRILÍŠ NÍZKÝ PRUD SI PRESIŠEK ELEKTRIČNI TOK HR/SCG PRESLABA STRUJA LT PER SILPNA SROVE EE LIIGA MADAL VOOL LV STRĀVA IR PARĀK VĀJA BG МНОГО НИЗЪК ТОК PL PRAD ZBYT NISKI</p>	
 <p>GB ADVANCEMENT TOO FAST I AVANZAMENTO TROPPO VELOCE F AVANCEMENT EXCESSIF E LASSNELHEID TE HOOG D ZU SCHNELLES ARBEITEN RU БЫСТРОЕ ПЕРЕМЕЩЕНИЕ ЭЛЕКТРОДА P AVANCE DEMASIADO LENTO GR ΠΟΛΥ ΓΡΗΓΟΡΟ ΠΡΟΧΥΡΗΜΑ NL AVANCO MUITO RAPIDO H AZ ELŐTOLÁS TULSÁGOSAN GYORS RO AVANSARE PREA RAPIDA S FOR SNABB FLYTTNING DK GAR FOR HURTIGT FREMAD N FOR RASK FREMDRIFT SF EDISTYS LIIAN NOPEA CZ PRILÍŠ RYCHLÝ POSUV SK PRILÍŠ RYCHLÝ POSUV SI PREHTRNO NAPREDOVANJE HR/SCG PREBRZO NAPREDOVANJE LT PER GREITAS JUDEJIMAS EE LIIGA KIIRE EDASIMINEK LV KUSTĪVA UZ PĒRSĪU IR PARĀK ĀTRA BG ПРЕКАЛЕНО БЪЗО ПРЕДВИЖВАНЕ НА ЕЛЕКТРОДА PL POSUV ZBYT SZYDKI</p>	 <p>GB ARC TOO LONG I ARCO TROPPO LUNGO F ARC TROP LONG E ARCO DEMASIADO LARGO D ZU LANGER BOGEN RU СЛИШКОМ ДЛИННАЯ ДУГА P ARCO MUITO LONGO GR ΠΟΛΥ ΜΑΚΡΥ ΤΟΞΟ NL LICHTBOOG TE LANG H AZ IV TULSÁGOSAN HOSSZÚ RO ARC PREA LUNG S BAGEN ÅR FOR LANG DK LYSBUEEN ER FOR LANG N FOR LANG BUE SF VALOKAARI LIIAN PITKÄ CZ PRILÍŠ DLUHÝ OBLUK SK PRILÍŠ DLHÝ OBLUK SI PREDOLG OBLOK HR/SCG PREDUGI LUK LT PER ILGAS LANKAS EE LIIGA PIK KAAR LV LOKS IR PARĀK GARŠ BG ПРЕКАЛЕНО ДЪЛГА ДЪГА PL LUK ZBYT DLUGI</p>	 <p>GB CURRENT TOO HIGH I CORRENTE TROPPO ALTA F COURANT TROP ELEVE E SPANNING TE HOOG D ZU VIEL STROM RU СЛИШКОМ БОЛЬШОЙ ТОК СВАРКИ P CORRIENTE DEMASIADO ALTA GR ΠΟΛΥ ΨΗΛΟ ΠΕΙΜΑ NL CORRENTE MUITO ALTA H AZ ÁRAM ERTEKE TULSÁGOSAN MAGAS RO CURENT CU INTENSITATE PREA RIDICATÄ S FOR MYCKET STRØM DK FOR STOR STRØMSTYRKE N FOR HØY STRØM SF VIRTALA LIIAN VOIMAKAS CZ PRILÍŠ VYSOKÝ PROUD SK PRILÍŠ VYSOKÝ PRUD SI PREMOČAN ELEKTRIČNI TOK HR/SCG PREJAKA STRUJA LT PER STIPRI SROVE EE LIIGA TUGEV VOOL LV STRĀVA IR PARĀK STIPRA BG МНОГО ВИСОК ТОК PL PRAD ZBYT WYSOKI</p>	<p>GB CURRENT CORRECT I CORDONE CORRETTO F CORDON CORRECT E CORDON CORRECTO D RICHTIG RU НОРМАЛЬНЫЙ ШОВ P CORRENTE CORRECTA GR ΣΩΣΤΟ ΚΟΡΔΩΝΙ NL JUISTE LASSTROOM H A ZÁRÓVONAL PONTOS RO CORDON DE SUDURĂ CORECT S RÄTT STRØM DK KORREKT STRØMSTYRKE N RIKTIG STRØM SF VIRTALA OIKEA CZ SPRÁVNÝ SVAR SK SPRÁVNÝ ZVAR SI PRAVILEN ZVAR HR/SCG ISPRAVLJENI KABEL LT TAISYKLINGA SIULĖ EE KORREKTNE NOÕR LV PAREIZTA ŠŪVE BG ПРАВИЛЕН ШЕВ PL PRAWIDLOWY ŚCIEG</p>

FIG. I



TAB.1

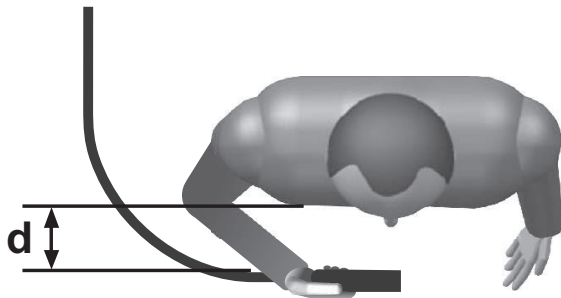

WELDING MACHINE TECHNICAL DATA - DATI TECNICI SALDATRICE

		115V	230V	115V	230V		
	I_2 max	115V	230V	115V	230V	mm ²	kg
	160A	-	T20A	-	32A	25	4.8
	180A	-	T20A	-	32A	25	4.8
	180A	-	T25A	-	32A	25	6.1
	200A	-	T25A	-	32A	25	6.1

		115V	400V	115V	400V	
I_2 max	115V	400V	115V	400V	mm ²	kg
220A	-	T10A	-	16A	16	5.8

TAB.2



ELCTRODE HOLDER TECHNICAL DATA - DATI TECNICI PINZA PORTAELETTRODO

VOLTAGE CLASS: 113V				
I_2 max (A)	I max (A)	X (%)	Ø mm	Ø mm ²
80 ÷ 130	200	35	2 + 4	10
150 ÷ 220	150	60		16 / 25