



ИНСТРУКЦИЯ ПО ЭКСПЛУАТАЦИИ

 ENGINE
ADVANCED
TECHNOLOGY

AT330T
AT430T
AT520T
AT630T













AT330S
AT430S
AT520S
AT630S



ТРИММЕР БЕНЗИНОВЫЙ

www.a-ipower.ru

ПРЕДУПРЕЖДАЮЩИЕ ЗНАКИ

	<p>Внимание! Необходимо выполнять требования по безопасности, предписанные в инструкции, а также все применимые общие правила по безопасной работе.</p>
	<p>Внимание! Необходимо выполнять требования, предписанные в инструкции, а также все применимые общие правила по безопасной работе. Открытие защитных крышек или разборка допускается только компетентными специалистами!</p>
	<p>Запрещается работа с триммером лицам без необходимой квалификации и лицам, которые не ознакомлены с требованиями, описанными в инструкции!</p>
	<p>Особая утилизация. Во избежание нанесения вреда окружающей среде необходимо отделить триммер от обычных отходов и утилизировать наиболее безопасным способом (например, сдать в специальные места по утилизации).</p>
	<p>Внимание! Опасность ожога! Температура на обозначенном месте символом может достигать высоких значений, которые могут вызвать ожог при прикосновении! При работе триммера глушитель и выхлопная система становятся очень горячими и остывают некоторое время после его выключения. Будьте внимательны и не дотрагивайтесь до них, пока они горячие. Перед тем, как поставить триммер на хранение в помещение, дайте ему остыть.</p>
	<p>Беречь от влаги! Не использовать под дождем.</p>
	<p>Внимание! Опасность отравления! Выхлопы содержат ядовитый угарный газ (CO). Никогда не эксплуатируйте генератор в закрытом помещении. Перед включением убедитесь, что обеспечена хорошая вентиляция.</p>
	<p>Бензин является легко воспламеняемым веществом, а его пары взрывоопасны. Осуществляйте заправку генератора топливом только в хорошо проветриваемых местах при выключенном и остывшем двигателе. Поблизости не должно быть курящих людей, источников огня и искр. Пролитый бензин необходимо сразу удалить.</p>
	<p>Необходимо правильно разводить топливную смесь, как показано в инструкции, во избежание поломки двигателя.</p>
	<p>Работайте в защитных очках, перчатках и обуви.</p>
	<p>Помните об опасности, которую представляют отбрасываемые устройством или вылетающие из-под него предметы.</p>
	<p>Использование без защитного кожуха запрещено.</p>

СОДЕРЖАНИЕ

ТЕХНИЧЕСКИЕ ХАРАКТЕРИСТИКИ	4
КОМПЛЕКТАЦИЯ	5
ПРАВИЛА БЕЗОПАСНОСТИ И МЕРЫ ПРЕДОСТОРОЖНОСТИ	6
УСТРОЙСТВО	8
ПОДГОТОВКА К ЭКСПЛУАТАЦИИ	9
ЭКСПЛУАТАЦИЯ	12
ПОРЯДОК РАБОТЫ	14
ТЕХНИЧЕСКОЕ ОБСЛУЖИВАНИЕ	19
ВОЗМОЖНЫЕ НЕИСПРАВНОСТИ И СПОСОБЫ УСТРАНЕНИЯ	22
ХРАНЕНИЕ	23
ТРАНСПОРТИРОВКА	24
ГАРАНТИЙНЫЕ ОБЯЗАТЕЛЬСТВА	25
ГАРАНТИЙНЫЙ ТАЛОН СТАНДАРТНЫЙ	27



ОСТОРОЖНО:

- Прочитайте все меры предосторожности и инструкции в этом руководстве перед использованием триммера. Сохраните это руководство для дальнейшего использования.
- Устройство триммера может немного отличаться от изображения.

Перед первым запуском бензинового триммера внимательно изучите инструкцию по эксплуатации и строго соблюдайте все меры предосторожности! Их несоблюдение может привести к опасным для жизни травмам!

ТЕХНИЧЕСКИЕ ХАРАКТЕРИСТИКИ

Название модели / Характеристика	AT330T	AT430T	AT520T	AT630T
Тип двигателя	Бензиновый двигатель 2 тактный			
Максимальная мощность (кВт/об/мин)	1.2/6500	1.5/6500	1.9/6500	2.6/6500
Рабочий объем в см ³	33	43	52	63
Используемое топливо	Бензиновая смесь 30:1			
Емкость топливного бака (л)	0,75	1,1	1,1	1,3
Масса нетто (кг)	7,1	8	8	8,8
Катушка для триммера	Гайка M10 x1.25			
Стандартные лезвия (мм)	255			
Толщина лески (мм)	Ø 2.5	Ø 2.5	Ø 1.8 Ø 2.7 Ø 2.5	Ø 1.8 Ø 2.7 Ø 2.5
Длина штанги (мм)	1500			
Разборная штанга	Нет			

Название модели / Характеристика	AT330S	AT430S	AT520S	AT630S
Тип двигателя	Бензиновый двигатель 2 тактный			
Максимальная мощность (кВт/об/мин)	1.2/6500	1.5/6500	1.9/6500	2.6/6500
Рабочий объем в см ³	33	43	52	63
Используемое топливо	Бензиновая смесь 30:1			
Емкость топливного бака (л)	0,75	1,1	1,1	1,3
Масса нетто (кг)	7,1	8	8	8,8
Катушка для триммера	Гайка M10 x1.25			
Стандартные лезвия (мм)	255			
Толщина лески (мм)	Ø 2.5	Ø 2.5	Ø 1.8 Ø 2.7 Ø 2.5	Ø 1.8 Ø 2.7 Ø 2.5
Длина штанги (мм)	1500			
Разборная штанга	Да			

КОМПЛЕКТАЦИЯ

Деталь	Количество
Двигатель с правой рукояткой	1
Левая рукоятка	1
Штанга	1
Защитный кожух	1
Пластина защитного кожуха	1
Катушка полуавтоматическая усиленная	1
Пильный диск 40Т	1
Дозатор для приготовления смеси	1
Ремень плечевой с защитой бедра	1
Узел крепления рукояток с винтами	1
Соединительная муфта	Нет
Коннектор штанги	Нет
Свечной ключ	1
Шестигранник Н4	1
Шестигранник Н5	1
Отвертка крестовая	1
Болт М6х20 (для крепления корпуса сцепления к двигателю)	4
Болт М5х15 (для крепления защитного кожуха)	4
Гайка М5 (для крепления защитного кожуха)	4
Хомут	2

ПРАВИЛА БЕЗОПАСНОСТИ И МЕРЫ ПРЕДОСТОРОЖНОСТИ

ПРЕДУПРЕЖДЕНИЕ!

Должны соблюдаться надлежащие меры предосторожности.



НЕ ПОДВЕРГАЙТЕ СЕБЯ ИЛИ ДРУГИХ ОПАСНОСТИ

Следуйте этим общим правилам. Не позволяйте другим использовать триммер, если они не несут полной ответственности, не прочитали и не поняли руководство по эксплуатации бензинового триммера и не обучены работе с ним. Триммер не должен эксплуатироваться детьми.



- Всегда носите защитные очки для защиты глаз. Одевайтесь правильно, не носите свободную одежду или украшения, которые могли бы застрять в движущихся частях триммера. Безопасную, прочную, нескользящую обувь следует носить всегда. Длинные волосы следует завязать назад. Рекомендуется, чтобы ноги и ступни были закрыты для защиты от летящих обломков во время работы.
- Перед использованием и после падения или других ударов осмотрите триммер на наличие отколовшихся деталей (гаек, болтов, винтов и т. д.) Ремонт или замена по мере необходимости.
- НЕ ИСПОЛЬЗУЙТЕ никаких приспособлений с триммером, кроме тех, которые рекомендованы нашей компанией. Это может привести к серьезным травмам оператора или прохожих, а также к повреждению агрегата.
- Не допускайте попадания масла и топлива на рукоятки.
- При резке всегда используйте соответствующие ручки и плечевой ремень.
- Не курите во время смешивания топлива или заправки бака.
- Не смешивайте топливо в закрытом помещении или вблизи открытого огня. Обеспечьте достаточную вентиляцию.
- Всегда смешивайте и храните топливо в правильно маркированном контейнере, который одобрен местными кодексами и постановлениями для такого использования.
- Никогда не снимайте крышку топливного бака во время работы двигателя.
- Никогда не запускайте двигатель в закрытом помещении или здании. Пары из выхлопных газов содержат опасный угарный газ.
- Никогда не пытайтесь производить регулировку двигателя, когда устройство работает и пристегнуто к оператору. Всегда выполняйте регулировку двигателя так, чтобы триммер находился на ровной, чистой поверхности.
- Не тяните за кабель.
- Не поднимайте триммер иначе, чем за ручку вала.
- Не ставьте триммер вертикально на землю во время работы двигателя (в т.ч. на холостом ходу).
- Регулярно проверяйте наличие повреждений, неисправностей деталей, компонентов или кабелей.
- Не используйте триммер, если он поврежден или плохо отрегулирован. Никогда не снимайте защитный кожух триммера. Это может привести к серьезным травмам оператора или посторонних лиц, а также к повреждению устройства.
- Осмотрите область, подлежащую обработке, и удалите весь мусор, который может застрять в катушке. Также удалите все предметы, которые устройство может выбросить во время резки.
- Держите детей подальше. Людей и животных следует держать на безопасном расстоянии от рабочей зоны, по крайней мере, 15 метров.
- Не используйте это триммер для каких-либо работ, кроме тех, для которых он предназначен, как описано в этом руководстве.

- Не наклоняйтесь. Всегда поддерживайте правильную опору и равновесие. Не запускайте устройство, стоя на лестнице или в любом другом месте с неустойчивой опорой.
- Держите руки и ноги подальше от режущей катушки, пока устройство используется.
- Не используйте триммеры этого типа для уборки мусора.
- Не используйте триммер, когда вы устали, больны или находитесь под воздействием лекарств, наркотиков или алкоголя.
- Используйте режущую катушку, которая не имеет повреждений. Если встречается камень или любое другое препятствие, остановите двигатель и проверьте на наличие повреждений.
- Ни в коем случае нельзя использовать сломанную или несбалансированную катушку.
- Обеспечьте безопасную и надлежащую работу вашего триммера. Необходимые детали можно приобрести у вашего дилера. Использование любых других аксессуаров или приспособлений может привести к потенциальной опасности или травме пользователя, повреждению устройства и аннулированию настоящей гарантии.
- При разливе бензина обязательно полностью вытрите его и надлежащим образом утилизируйте эти материалы перед запуском двигателя.
- При приближении к оператору триммера обратите его внимание и подтвердите, что оператор останавливает двигатель. Будьте осторожны, чтобы не напугать или не отвлечь оператора, это может привести к небезопасной ситуации.
- Никогда не прикасайтесь к катушке, когда двигатель работает. Если необходимо отрегулировать режущий диск или катушку, обязательно остановите двигатель и убедитесь, что она перестала работать.
- Двигатель следует выключать при перемещении между рабочими зонами.
- Будьте осторожны, чтобы не ударить катушку о камни или землю. Необоснованная грубая эксплуатация сократит срок службы триммера, а также создаст небезопасную среду для себя и окружающих.
- Обратите внимание на ослабление и перегрев двигателя. При обнаружении каких-либо неисправностей в работе триммера немедленно прекратите работу и тщательно проверьте ее. При необходимости обратитесь за обслуживанием устройства к официальному дилеру.
- При запуске или во время работы двигателя никогда не прикасайтесь к горячим деталям, таким как глушитель, провод высокого напряжения или свеча зажигания.
- После остановки двигателя глушитель все еще горячий. Никогда не размещайте триммер в местах, где есть легковоспламеняющиеся материалы (сухая трава и т.д.), горючие газы или горючие жидкости.
- Обратите особое внимание на работу сразу после дождя, так как земля может быть скользкой.
- Если вы поскользнулись или упали, немедленно отпустите рычаг дроссельной заслонки.
- Прежде чем приступить к настройке или ремонту триммера, обязательно остановите двигатель и снимите колпачок со свечи зажигания.
- Если триммер находится на хранении в течение длительного времени, слейте топливо из топливного бака и карбюратора, очистите детали, переместите устройство в безопасное место. Убедитесь, что двигатель остыл.
- Проводите периодические проверки для обеспечения безопасной и эффективной эксплуатации. Для тщательного осмотра вашего триммера, пожалуйста, свяжитесь с сервисным центром.

УСТРОЙСТВО



Рис. 1

1. ЛЕЗВИЕ
2. ПРИВОДНОЙ ВАЛ В СБОРЕ
3. СПУСКОВОЙ КРЮЧОК ДРОССЕЛЬНОЙ ЗАСЛОНКИ
4. ПЕРЕКЛЮЧАТЕЛЬ ЗАЖИГАНИЯ
5. ПРЕДОХРАНИТЕЛЬНЫЙ РЫЧАГ
6. U-ОБРАЗНАЯ РУЧКА
7. РЕМЕНЬ БЕЗОПАСНОСТИ
8. КРЫШКА ВОЗДУХООЧИСТИТЕЛЯ
9. КРЫШКА ТОПЛИВНОГО БАКА
10. ТОПЛИВНЫЙ БАК
11. ПРАЙМЕР ПОДКАЧКИ ТОПЛИВА
12. ДРОССЕЛЬ
13. ЗАЩИТНЫЙ ЭКРАН ОТ МУСОРА
14. ОТРЕЗНОЙ НОЖ
15. КАТУШКА

1. ЛЕЗВИЕ. Круглое лезвие для резки травы, сорняков или кустарников. Катушка с леской, защитный кожух.
2. ПРИВОДНОЙ ВАЛ В СБОРЕ. Содержит специально разработанный внутренний гибкий приводной вал.
3. СПУСКОВОЙ КРЮЧОК ДРОССЕЛЬНОЙ ЗАСЛОНКИ подпружинен для возврата в режим холостого хода при опускании. При подъеме вверх постепенно нажимайте на спусковой крючок для лучшей работы триммера. Не удерживайте спусковой крючок во время запуска.
4. ПЕРЕКЛЮЧАТЕЛЬ ЗАЖИГАНИЯ.
5. ПРЕДОХРАНИТЕЛЬНЫЙ РЫЧАГ. Перед ускорением, пожалуйста, нажмите на него.
6. U-ОБРАЗНАЯ РУЧКА. Эту ручку можно отрегулировать в любое время для обеспечения комфорта.
7. ПРИСТЕГНИТЕ РЕМЕНЬ БЕЗОПАСНОСТИ к креплению, которое подвешивает триммер к оператору и отрегулируйте по длине.
8. КРЫШКА ВОЗДУХООЧИСТИТЕЛЯ. Содержит сменный войлочный фильтр.
9. КРЫШКА ТОПЛИВНОГО БАКА.
10. ТОПЛИВНЫЙ БАК содержит топливо и топливный фильтр
11. ПРАЙМЕР ПОДКАЧКИ ТОПЛИВА. Нажатие праймера (от 7 до 10 раз перед запуском) удалит весь воздух и застоявшееся топливо из топливной системы и подаст свежее топливо в карбюратор.
12. ДРОССЕЛЬ. Регулятор дросселя расположен в верхней части крышки фильтра.
13. ЗАЩИТНЫЙ ЭКРАН ОТ МУСОРА. Установлен непосредственно над режущей насадкой. Помогает защитить оператора, отклоняя мусор, образующийся во время работы. Не используйте триммер без защитного экрана.
14. ОТРЕЗНОЙ НОЖ. Обрезает нейлоновую нить до нужной длины. Если триммер работает без отрезного ножа, леска становится слишком длинной, рабочая скорость замедлит двигатель, это приведет к перегреву или повреждению двигателя.
15. КАТУШКА. Содержит сменную леску.

ПОДГОТОВКА К ЭКСПЛУАТАЦИИ

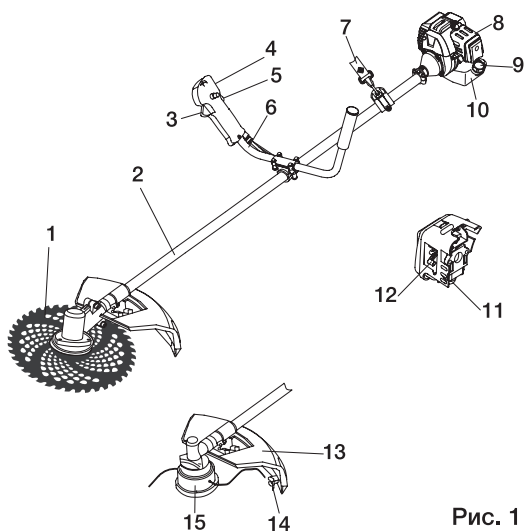
СБОРКА

1. Снимите верхнюю часть крепления рукояток выкрутив 4 винта **2** (рис. 2). Установите рабочие рукоятки **3** и **5** (рис. 2). Правая рукоятка **3** (рис. 2) снабжена органами управления двигателем, курок правой рукоятки должен быть направлен в сторону редуктора.

2. Установите защитный кожух на штангу, расположив его между кронштейном и планкой защитного кожуха, и зафиксируйте его четырьмя винтами (рис. 3).

3. Для моделей AT330S, AT430S, AT520S, AT630S, имеющих разборную штангу, соедините верхнюю и нижнюю часть штанги, повернув ее так, чтобы пружинная кнопка нижней части вошла в отверстие муфты верхней части штанги. При необходимости поверните вал катушки так, чтобы приводной вал, находящийся в нижней части штанги, вошел в зацепление с ответной частью в верхней части. Зафиксируйте соединение стяжным винтом штанги.

4. Установите штангу в сборе на двигатель, используя четыре винта (рис. 4).

5. Отрегулируйте удобное положение рабочих рукояток и проушины для плечевого ремня и затяните резьбовые соединения.

1 (рис. 2),



Рис. 2



Рис. 3

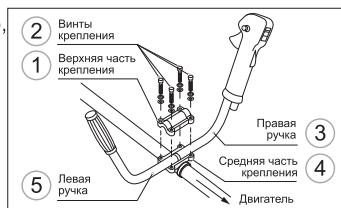

Рис. 4

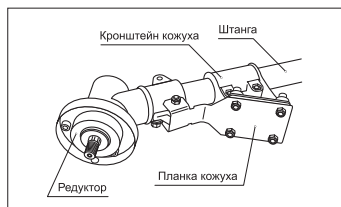

Рис. 5

УСТАНОВКА КАТУШКИ

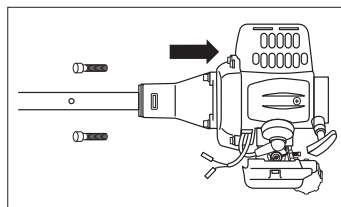
1. Совместите отверстия в чашке редуктора и фланцевой шайбе. Вставьте металлический стопорный стержень или шестигранный ключ из комплекта поставки в отверстия чашки редуктора и фланцевой шайбы. Вращая гайку по часовой стрелке, снимите ее, а также чашку и шайбу со шпинделя редуктора (рис. 5).

2. Удерживая стержень в отверстиях **2** и **3** чашки редуктора и фланцевой шайбы **4**, закрутите катушку с леской против часовой стрелки до упора (рис. 6).

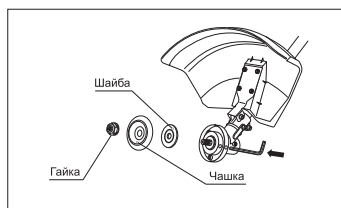

Рис. 6

УСТАНОВКА ДИСКА

1. Совместите отверстие во фланцевой шайбе с отверстием в чашке редуктора (**рис. 7**). Вставьте металлический стопорный стержень в отверстие чашки редуктора и в отверстие фланцевой шайбы.
2. Открутите гайку крепления с вала триммера по часовой стрелке. Снимите чашку и шайбу с вала, оставив фланцевую шайбу.
3. Установите режущий нож на фланцевую шайбу. Убедитесь, что режущий нож правильно отцентрирован и лежит на проточке шайбы. Установите прижимную шайбу. Установите на вал чашку крепления.
4. Установите (наживите) гайку на вал.
5. Проверьте правильность установки ножа.
6. Удерживая стопорный стержень одной рукой, надежно затяните гайку трубчатым ключом (входит в комплект поставки), поворачивая ее против часовой стрелки (**рис. 7**).

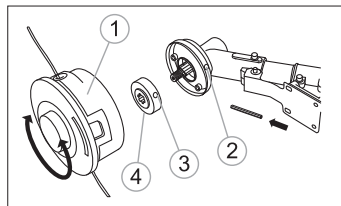

Рис. 7



ВНИМАНИЕ!

При неправильной установке режущего ножа в процессе работы возникает сильная вибрация, в результате чего режущий нож может отлететь в сторону, причинив травмы оператору или посторонним лицам.

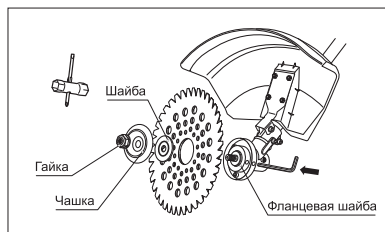

СБОРКА И ИСПОЛЬЗОВАНИЕ ПЛЕЧЕВОГО РЕМНЯ

1. Соберите и отрегулируйте плечевой ремень и ремень безопасности.
2. Отрегулируйте кнопку плечевого ремня и переместите крючок на талию, затем отрегулируйте ремень.
3. Повесьте язычок защелки на крючок для ремня безопасности.
4. Если триммер не балансирует, отрегулируйте подвеску ремня безопасности и руль, пока он не уравновесится.



ПРЕДУПРЕЖДЕНИЕ!

Крючок расположен на правом бедре, а быстросъемная защелка расположена снаружи.



5. Быстро отсоедините триммер от жгута проводов, потяните быстросъемный язычок защелки вверх.
6. Вставьте язычок защелки в прорезь быстросъемной защелки, чтобы снова прикрепить триммер к жгуту ремня.



ПРЕДУПРЕЖДЕНИЕ!

Перед использованием, пожалуйста, проверьте плечевой ремень безопасности и убедитесь, что он в порядке. Столкнувшись с опасностью, пожалуйста, немедленно остановите триммер и потяните за быстросъемный язычок защелки, Триммер отойдет от вашего тела.



ЭКСПЛУАТАЦИЯ

ТОПЛИВНО-МАСЛЯНАЯ СМЕСЬ

Для приготовления топливной смеси следует использовать чистый и свежий неэтилированный бензин с октановым числом не менее 92 и специальное масло, предназначенное для двухтактных двигателей с воздушным охлаждением. Рекомендуемое соотношение бензина и масла в топливной смеси смотрите на этикетке применяемого масла. На период обкатки нового двигателя рекомендуется увеличить содержание масла в топливной смеси.

Запрещается использование масла, предназначенного для 2-тактных двигателей с водяным охлаждением (лодочных моторов).

Никогда не используйте масло для 4-тактных двигателей! Это может привести к образованию нагара внутри цилиндра и на свече зажигания, загрязнению выхлопного отверстия глушителя, повреждению компрессионных колец и выходу двигателя из строя.

Для приготовления топливной смеси рекомендуется использовать емкость-дозатор.



- Никогда не заполняйте топливный бак до самого верха.
- Никогда не добавляйте топливо в бак в закрытом непрветриваемом помещении.
- Не добавляйте топливо в это устройство вблизи открытого огня или искр.
- Обязательно вытрите пролитое топливо, прежде чем пытаться запустить двигатель.



ПРЕДУПРЕЖДЕНИЕ!
Не пытайтесь заправлять горячий двигатель. Топливо, используемое для этой модели, представляет собой смесь неэтилированного бензина и моторного масла.

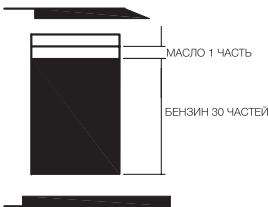

ВНИМАНИЕ!

Топливная смесь в соотношении, отличном от 30:1, может привести к повреждению двигателя, убедитесь, что соотношение смеси правильное.



Двигатель использует двухтактное топливо, смесь двухтактного топлива может разделяться. Перед каждым использованием тщательно встряхивайте емкость с бензином и 2-тактной смазкой 30:1



ВНИМАНИЕ!

Готовую к работе топливную смесь рекомендуется использовать в течение 30 дней. При длительном хранении топливная смесь окисляется, становится неоднородной и непригодной к применению.



1. Вылейте в емкость половину приготовленного для работы бензина.
2. Добавьте необходимое количество моторного масла.
3. Плотно закройте крышку емкости.
4. Тщательно взболтайте топливную смесь в емкости.
5. Медленно откройте крышку емкости для того, чтобы выпустить воздух, после чего долейте оставшийся бензин.
6. Закройте емкость и вновь тщательно взболтайте.

ЗАПУСК ХОЛОДНОГО ДВИГАТЕЛЯ

ВНИМАНИЕ!

Перед запуском двигателя необходимо убедиться, что рабочая часть триммера не касается посторонних предметов.



ОСТОРОЖНО!

Удерживайте крепко триммер, чтобы не потерять контроль во время запуска. Не запускайте триммер в воздухе или с ремня. Если вы потеряете контроль, устройство может ударить по ноге или столкнуться с препятствием.



1. Заправьте топливную смесь в бак, для этого:

- Перед заправкой топливного бака остановите двигатель и дайте ему полностью остыть.
- Заполняйте топливный бак на открытом воздухе или в хорошо проветриваемом помещении, вдали от источников возможного воспламенения.
- Очистите от мусора поверхность рядом с крышкой топливного бака.
- Медленно открутите крышку топливного бака.
- Аккуратно залейте топливную смесь.
- Полностью не заполняйте топливный бак, должно оставаться пространство для расширения топлива.
- Плотно закрутите крышку топливного бака руками. Перед запуском насухо протрите топливный бак снаружи от остатков пролитого топлива.

2. Перед запуском двигателя убедитесь, что:

- Из двигателя не вытекает топливо.
- Крепежные детали в наличии и надежно закреплены.
- Катушка или нож правильно установлены и надежно закреплены.
- Защитный кожух правильно установлен и надежно закреплен.
- Рабочие рукоятки отрегулированы и надежно закреплены.
- Плечевой ремень правильно установлен и отрегулирован. Перед началом работы целесообразно надеть ремень и подвесить на него триммер, не запуская двигатель. Это позволит спокойно подогнать ремень по фигуре и росту, отрегулировать положение режущего приспособления относительно поверхности земли.

3. Три-пять раз нажмите на прозрачный колпачок ручной подкачки топлива (праймер), расположенный между воздушным фильтром и топливным баком, для заполнения карбюратора топливной смесью (**рис. 8**). При этом сквозь прозрачный колпачок кнопки должна просматриваться подкачиваемая топливная смесь. Если топливная смесь не заполнила колпачок, нажмите на праймер еще несколько раз.

4. Переведите рычаг воздушной заслонки в верхнее положение |/| «Закрыто» (**рис. 9**).

Рис. 8



Рис. 9



ЗАПУСК ХОЛОДНОГО ДВИГАТЕЛЯ

5. **Переведите выключатель зажигания**, расположенный на рукоятке управления, в положение ON/1. Нажав рычаг предохранителя, нажмите рычаг дроссельной заслонки (рычаг газа) и зафиксируйте его в нажатом состоянии с помощью фиксатора (**рис. 10**).

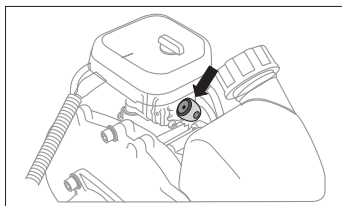
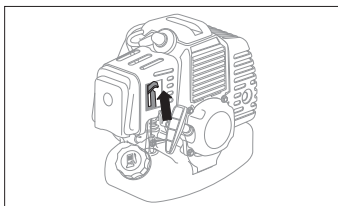
6. **Придерживая триммер, плавно потяните рукоятку стартера** до момента зацепления в механизме стартера. После чего энергично вытяните шнур на 50-60 см (**рис. 11**). Во избежание повреждения корпуса стартера не бросайте рукоятку стартера, плавно верните ее в исходное положение. Повторите данные действия 3-5 раз до первой вспышки топлива в двигателе. При этом двигатель заводиться не должен.

Рис. 10



Рис. 11



7. **Переведите рычаг воздушной заслонки (рис. 9)** в среднее положение.

8. **Плавно потяните рукоятку стартера** до момента зацепления в механизме и энергично вытяните шнур еще на 50-60 см. Во избежание повреждения корпуса стартера не бросайте рукоятку стартера, плавно верните ее в исходное положение. Повторите данные действия 2-3 раза, двигатель должен завестись.

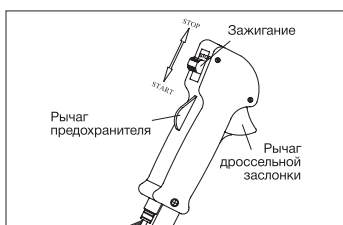
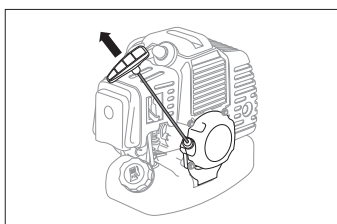
9. **Сразу после старта двигателя слегка нажмите на рычаг управления дроссельной заслонкой** и отпустите его. Двигатель должен перейти в режим холостого хода. Переведите рычаг управления воздушной заслонкой в нижнее положение (открыто).

10. **Прогрейте двигатель** в течение 30-60 с и начинайте работу. Если двигатель не запускается, возможно, что вы пропустили первую вспышку и свечу залило топливом.

В этом случае необходимо выполнить следующие действия:

- Выключатель зажигания установите в положение «OFF»/ 0 /«Стоп».
- Снимите колпачок со свечи зажигания, потянув его на себя вдоль оси свечи. Выверните и просушите свечу зажигания.
- Нажав на курок газа, несколько раз потяните рукоятку стартера для вентиляции двигателя и удаления из него лишнего топлива.
- Установите свечу на место.
- Не закрывая воздушную заслонку, повторите процедуру запуска.

ЗАПУСК ПРОГРЕТОГО ДВИГАТЕЛЯ

При запуске прогретого двигателя, как правило, не требуется подкачка топлива с помощью праймера и закрытия воздушной заслонки. Запуск осуществляется по следующей схеме:

1. Включите зажигание выключателем, расположенным на управляющей рукоятке (**рис. 10**).
2. Нажав рычаг предохранителя, нажмите рычаг дроссельной заслонки (рычаг газа) и зафиксируйте его в нажатом состоянии с помощью фиксатора (**рис. 10**).
3. Плавно потяните рукоятку стартера до момента зацепления в механизме и энергично вытяните шнур еще на 50-60 см. Во избежание повреждения корпуса стартера не бросайте рукоятку стартера, плавно верните ее в исходное положение. Повторите данные действия 2-3 раза, двигатель должен завестись.
4. Сразу после старта двигателя слегка нажмите на рычаг управления дроссельной заслонкой и отпустите его. Двигатель должен перейти в режим холостого хода.

ОСТАНОВКА ДВИГАТЕЛЯ

Для остановки двигателя отпустите курок газа, переведите двигатель в режим холостого хода и дайте поработать 15-20 секунд. Затем переведите выключатель зажигания в положение «Стоп».



ВНИМАНИЕ!

Режим холостого хода необходим для того, чтобы снизить температуру внутри двигателя. Мгновенная остановка двигателя может привести к резкому повышению температуры внутри двигателя и выходу его из строя.



ПОРЯДОК РАБОТЫ



ВНИМАНИЕ!

Все работы триммером следует производить в режиме полного газа. Не используйте триммер без установленного должным образом защитного кожуха. Во время работы следите за исправностью и остротой ножа для обрезки корда. При снятом или неисправном кожухе вы не сможете контролировать длину лески триммерной катушки и, соответственно, нагрузку на двигатель и приводной вал.



ВНИМАНИЕ!

Выход из строя двигателя или приводного вала в результате работы без кожуха или с неисправным кожухом не подлежит ремонту по гарантии.



ПРИМЕЧАНИЕ:

Используйте при покосе циклический режим работы: 1 минута – режим полного газа, затем 5-10 секунд режим холостого хода.

**ВНИМАНИЕ!**

Режим холостого хода необходим для того, чтобы снизить температуру двигателя. Длительная непрерывная работа двигателя на ВЫСОКИХ оборотах может привести к перегреву двигателя и выходу его из строя. Выход двигателя из строя вследствие перегрева не подлежит ремонту по гарантии.

**ОСНОВНЫЕ ВИДЫ РАБОТ**

Основными видами работ триммером являются: стрижка, скашивание, удаление растительного покрова и обработка границы газона.



Рис. 12

СТРИЖКА

При таком виде работ происходит выборочное скашивание травы на маленьком участке путем движения триммера по прямой линии. Подведите осторожно триммер к месту стрижки (рис. 12 а). Отклоните головку (нож) немного в сторону так, чтобы отходы не летели в вашу сторону. Если вы приблизились к преграде (забору, дереву, стене), подходите к ней под таким углом, чтобы отходы не срикошетили в вашу сторону. Будьте особенно осторожны в непосредственной близости от сеточного или проволочного ограждения.

Стрижка может осуществляться путем срезания стеблей по одному. Разместите триммерную катушку (нож) так, чтобы концы корда (ножа) находились близко к основанию сорняка (если поднять корд выше, то стебель будет качаться и наматываться на ось катушки). Используйте режущее приспособление для последовательного удаления стеблей, если это необходимо.

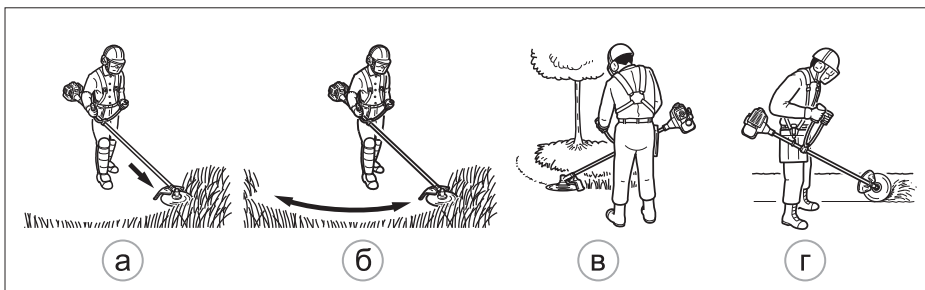
СКАШИВАНИЕ

В этом случае происходит скашивание травы на больших территориях путем движения триммера по дуге (рис. 12 б). Двигайтесь легко и плавно, не пытайтесь рубить траву. Наклоните катушку/нож таким образом, чтобы направить отбрасываемые отходы в сторону от вас при движении триммера. Проведите триммер по дуге параллельно земле и скашивайте траву, затем вернитесь в исходное положение, не скашивая траву. Если вы хорошо защищены и не беспокоитесь об отброшенных в вашу сторону отходах, то можете косить в обоих направлениях.

УДАЛЕНИЕ РАСТИТЕЛЬНОГО ПОКРОВА И ОБРАБОТКА ГРАНИЦЫ ГАЗОНА

При удалении растительного покрова после работы остается голая земля. Обработка границ – это обрезка травы при формировании границ газона или в местах, где она разрослась по тротуару или дороге (рис. 12 г).

В обоих случаях наклоните триммерную катушку под крутым углом так, чтобы предотвратить попадание в вас грязи и камней. Выберите для себя такие углы, которые соответствуют вашим габаритам и рабочей ситуации. Для большинства видов обрезки следует наклонить триммерную катушку так, чтобы концы корда контактировали с поверхностью со стороны, где катушка перемещается в сторону от вас (рис. 13). Отбрасываемые отходы при этом не полетят в вашу сторону.



Рис. 13

РАБОТА С ТРИММЕРНОЙ КАТУШКОЙ

Триммерная катушка должна перемещаться параллельно земле. При скашивании высокой или мягкой растительности следите, чтобы на ось триммерной катушки не наматывалась скошенная трава. Это затрудняет вращение приводного вала и увеличивает нагрузку на двигатель.

Следите за чистотой триммерной катушки во время работы. Намотанная на ось трава может привести к нагреву и оплавлению катушки, обрыву приводного вала, перегреву двигателя и выходу его из строя. Поломка по этой причине не подлежит ремонту по гарантии.

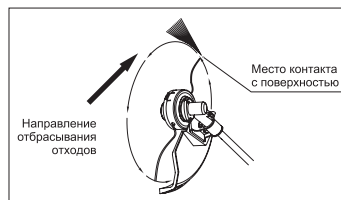
Во время работы рекомендуется триммер держать перед собой, наклонив так, чтобы нижняя часть катушки не касалась земли, а кончик корда находился на нужной высоте реза. Триммер следует держать таким образом, чтобы срезание травы происходило по направлению от оператора.

При обработке участков, прилегающих к заборам, оградкам, каменным стенам и фундаментам, триммер следует передвигать медленно, стараясь срезать траву как можно ближе к преграде, не касаясь ее при этом. В противном случае может произойти наматывание корда на преграду и его обрыв с выбросом фрагментов корда в произвольном направлении, что может привести к травме.

При обработке участков вокруг деревьев триммер следует передвигать медленно и осторожно, так чтобы корд не касался стволов деревьев и не повреждал их. Деревья при скашивании травы обходят по кругу слева направо.

**ПРИМЕЧАНИЕ:**

Высокую траву рекомендуется скашивать в 2-3 приема, в зависимости от высоты травы. После окончания работы очистите триммер от остатков скошенной травы, особенно тщательно очистите от намотавшейся травы ось триммерной катушки. При очистке оси в некоторых случаях требуется снять головку. Учитывайте, что ось имеет левую резьбу и при снятии катушки ее необходимо вращать по часовой стрелке, застопорив ось, как указано в пункте «Установка катушки» данного руководства.

Триммер оснащен полуавтоматической катушкой. Для выпуска лески из триммерной катушки достаточно в процессе работы, не снижая оборотов двигателя, слегка ударить кнопкой катушки, расположенной в ее нижней части, о землю. Под действием центробежных сил леска удлинится, лишние части будут обрезаны ножом, расположенным на фартуке кожуха.

**ПРЕДУПРЕЖДЕНИЕ!**

Во избежание разрушения триммерной катушки, не ударяйте катушкой слишком сильно. Определите минимальную необходимую силу удара экспериментальным путем, постепенно увеличивая ее, начиная с самой малой.

**ЗАПРАВКА КАТУШКИ ЛЕСКОЙ**

Для замены лески (корда) выполните следующие действия:

- нажмите на два фиксатора крышки катушки, расположенные на боковой стороне, и снимите крышку; извлеките шпулю и пружину;
- очистите шпулю от остатков использованной лески;
- отрежьте 5-6 метров новой лески, сложите её пополам и зафиксируйте точку перегиба лески в шпуле аналогично тому, как была зафиксирована использованная леска;
- намотайте леску на шпулю в два ручья в одну сторону, при наличии разделительного ребра в шпуле каждый ручей наматывайте в свой канал;
- зафиксируйте концы лески, оставив свободными 15-20 см, в специальных прорезях шпули, что позволит без разматывания лески собрать катушку;
- вставьте свободные концы лески в отверстия крышки катушки;
- установите пружину, шпулю в корпус катушки, зафиксируйте крышку;
- резким движением выдерните концы лески из катушки на 1-2 см так, чтобы леска вышла из прорезей шпули и шпуля перешла в рабочее положение.

При правильной намотке лески и сборке катушки при одновременном вытягивании свободных концов лески и кратковременном нажатии на кнопку катушки леска должна освобождаться на 20-25 мм.

После заправки лески, при необходимости, отрежьте излишки свободной её части таким образом, чтобы концы имели одинаковую длину не более 20 см.

РЕЗКА ЛЕЗВИЕМ

ЩЕТОЧНОЕ ЛЕЗВИЕ

диаметром до 20 мм. Диаметр лезвия 255 мм.

ВЫПАЛЫВАНИЕ СОРНЯКОВ

Это резка путем поворота лезвия по ровной дуге. Он может быстро очистить участки от полевой травы и сорняков. Косу не следует использовать для срезания крупных, жестких сорняков или древесных наростов.



ПРИМЕЧАНИЕ:

Не используйте зубчатое лезвие для срезания деревьев, диаметр которых превышает 20 мм. Косить можно в обоих направлениях или только одним способом, в результате чего мусор будет отброшен от вас. Это означает использование той стороны лезвия, которая вращается от вас. Слегка наклоните лезвие вниз с этой же стороны. Вы будете поражены каким-нибудь мусором, если будете косить в обоих направлениях.

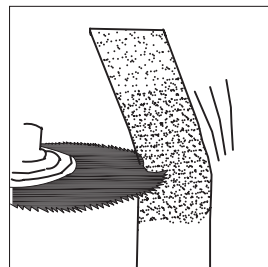
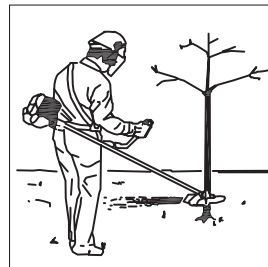

РАСПИЛИВАНИЕ

Это должно быть сделано пильным диском, когда сорняки слишком густые и толстые для скашивания. Если произойдет отдача, лезвие может быть уже быть тупым или материал настолько толстым и твердым.

Всегда срезайте с той стороны дерева, которая приведет к тому, что дерево упадет от вас. Удар или застревание могут произойти, если дерево упадет на устройство и защемит лезвие.

Не направляйте лезвие силой. Не меняйте угол среза после врезания в древесину. Избегайте использования любого давления или рычагов, которые могут привести к заеданию или растрескиванию лезвия.



ТЕХНИЧЕСКОЕ ОБСЛУЖИВАНИЕ



ВНИМАНИЕ!

Все работы по обслуживанию триммера, кроме пунктов, перечисленных в этой инструкции по техническому обслуживанию и эксплуатации, должны выполняться в авторизованном сервисном центре.



Сроки проведения технического обслуживания относятся только к нормальным условиям эксплуатации. При экстремальных условиях эксплуатации (сильная запыленность, интенсивные нагрузки) или более длительной ежедневной работе указанные интервалы следует сократить. Виды выполняемых работ и сроки обслуживания указаны в таблице ниже.



ОСТОРОЖНО!

Все работы по техническому обслуживанию выполняются в защитных перчатках на холодном двигателе.



ТЕХНИЧЕСКОЕ ОБСЛУЖИВАНИЕ

Виды работ технического обслуживания		перед началом работы	после окончания работы	после каждой заправки топливного бака	ежемесячно	при повреждении	при необходимости
Комплектное устройство	Визуальный контроль	✓		✓			
	Очистка		✓				
Рычаги управления	Контроль	✓		✓			
Нож для обрезки корда*	Контроль заточки	✓					
	Заточка						✓
Топливный фильтр*	Контроль				✓		
	Замена					✓	✓
Топливный бак	Очистка				✓		
Редуктор	Смазка	Каждые 20 часов работы / не реже 1 раза в сезон					
Триммерная головка*	Осмотр	✓					
	Замена					✓	
	Контроль посадки			✓			
Воздушный фильтр*	Очистка		✓				✓
	Замена					✓	✓
Охлаждающие ребра	Очистка		✓				✓
Отверстия для охлаждения	Очистка		✓				✓
Свеча зажигания*	Проверка состояния				✓		✓
	Замена					✓	100 часов работы
Крепежные винты и гайки	Проверка	✓					
	Подтягивание						✓
Искрогасящая сетка в глушителе	Контроль				✓		
	Замена						✓

* Данные детали являются расходным материалом и не подлежат замене по гарантии

ВОЗДУШНЫЙ ФИЛЬТР

Производите очистку или замену поролонового элемента воздушного фильтра каждые 10 часов работы. Состояние воздушного фильтра является одним из основных условий надежной работы двигателя. Снимите кожух защиты воздушного фильтра.

Извлеките воздушный фильтр и тщательно промойте его сначала в мыльном водном растворе, затем в чистой теплой воде. Высушите фильтр при комнатной температуре, перед установкой фильтра пропитайте его 2-3 каплями моторного масла (**рис. 14**).



Рис. 14



Рис. 15

СВЕЧА ЗАЖИГАНИЯ

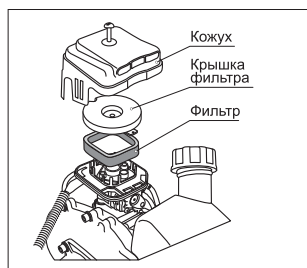
- Не пытайтесь снять заглушку с горячего двигателя, чтобы избежать возможного повреждения резьбы.
- Очистите или замените пробку, если она загрязнена тяжелыми маслянистыми отложениями.
- Замените заглушку, если центральный электрод изношен закругленным на конце. Искровой зазор 0,6-0,7 мм (**рис. 16**)
- Крутящий момент крепления = 145-155 кг

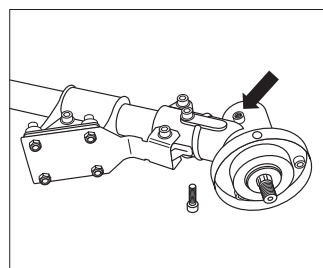
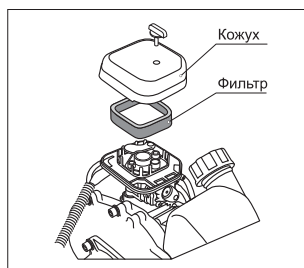

Рис. 16

СИСТЕМА ОХЛАЖДЕНИЯ

При загрязнении охлаждающих отверстий продуктами покоса и масляным шламом используйте для очистки кисточку и/или баллон со сжатым воздухом. Грязные ребра цилиндра двигателя могут стать причиной его перегрева и выхода из строя. Регулярно очищайте от загрязнений ребра цилиндров кисточкой и/или сжатым воздухом.

ГЛУШИТЕЛЬ

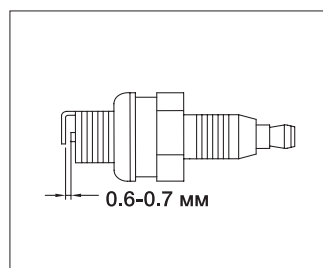
Периодически осматривайте искрогаситель двигателя, представляющий собой металлическую сетку, расположенную в выходном отверстии глушителя. Загрязненный искрогаситель может отрицательно сказаться на мощности двигателя и качестве покоса. При выявлении загрязнений очистите искрогаситель с помощью щетки или кисти.

РЕДУКТОР

С периодичностью, указанной в таблице видов работ технического обслуживания, проверяйте наличие смазки в редукторе. Выкрутите болт, расположенный на боковой стороне редуктора (**рис. 15**). При необходимости добавьте смазку, предназначенную для редукторов, с помощью шприца или произведите замену смазки, обратившись в авторизованный сервисный центр.

ТОПЛИВНЫЙ ФИЛЬТР

- Топливный бак оснащен фильтром.
- Фильтр расположен на свободном конце топливной трубы и может быть выбран через топливный порт с куском крючковой проволоки или подобным.
- Периодически проверяйте топливный фильтр. Не допускайте попадания пыли в топливный бак. Забитый фильтр вызовет трудности при запуске двигателя или отклонения в работе двигателя.
- Когда фильтр загрязнен, замените фильтр.
- Когда внутренняя часть топливного бака загрязнена, его можно очистить, промыв бак бензином.



Рис. 17

ВОЗМОЖНЫЕ НЕИСПРАВНОСТИ И СПОСОБЫ УСТРАНЕНИЯ

Неисправность	Возможная причина	Способ устранения
Двигатель не запускается	Выключатель зажигания находится в положении «Off» (выключено).	Перевести выключатель зажигания в положение «On» (включено).
	Пустой топливный бак или воздушная пробка в топливопроводе.	Залить свежую топливную смесь в топливный бак, прокачать топливопровод с помощью праймера до появления топлива внутри колпачка праймера.
	Отсутствие топлива в карбюраторе.	Полностью до упора нажать колпачок ручной подкачки топлива (праймера) 5-7 раз.
	Карбюратор переливает топливо (из-за неправильного порядка запуска).	Повторить процедуру запуска, установив рычаг управления воздушной заслонкой карбюратора в открытое положение. При необходимости выкрутить свечу зажигания и просушить.
	Старая или неправильно приготовленная топливная смесь.	Слить топливную смесь из топливного бака. Залить свежую топливную смесь.
	Загрязнена или неисправна свеча	Очистить или заменить свечу зажигания.
Двигатель неустойчиво работает на холостом ходу	Грязный воздушный фильтр.	Очистить или заменить воздушный фильтр.
	Старая или неправильно приготовленная топливная смесь.	Слить топливную смесь из топливного бака. Залить свежую топливную смесь.
	Засорение карбюратора.	Обратиться в авторизованный сервисный центр.
Двигатель не набирает обороты	Грязный воздушный фильтр.	Очистить или заменить воздушный фильтр.
	Старая или неправильно приготовленная топливная смесь.	Слить топливную смесь из топливного бака. Залить свежую топливную смесь.
	Рабочий инструмент изделия заблокирован посторонними предметами.	Остановить двигатель и очистить рабочий инструмент.
Дымный выхлоп из глушителя	Неправильно приготовлена топливная смесь.	Слить топливную смесь из бака. Залить свежую топливную смесь, приготовленную в соответствии с рекомендациями производителя масла.

ХРАНЕНИЕ

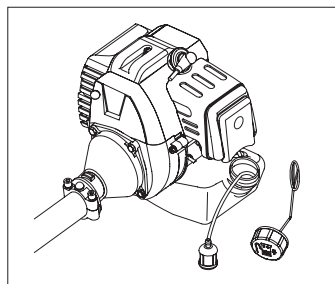
Триммер следует хранить в сухом, не запылённом помещении. При хранении должна быть обеспечена защита устройства от атмосферных осадков. Наличие в воздухе паров кислот, щелочей и других агрессивных примесей не допускается.

Хранить при температуре окружающей среды от 1 до +35 °С и относительной влажности воздуха не более 80% при температуре 20 °С. Срок хранения не ограничен.

Устройство во время хранения должно быть недоступно для детей.

В случае перерыва в работе более 30 дней необходимо произвести следующие действия:

1. Слейте остатки топлива из топливного бака.
2. Заведите двигатель для того, чтобы удалить остатки топлива из карбюратора и топливных шлангов.
3. Очистите триммерную головку, защитный кожух и корпус редуктора от остатков травы.
4. Выкрутите свечу зажигания.



ВНИМАНИЕ!

Свечу зажигания выкручивайте на холодном двигателе.



5. Залейте в свечное отверстие 3-5 мл чистого моторного масла для двухтактных двигателей с воздушным охлаждением.
6. Медленно вытяните несколько раз шнур стартера для того, чтобы внутренние поверхности цилиндра и поршня покрылись маслом.
7. Установите поршень в верхнем положении (тяните шнур стартера, отслеживая положение поршня через отверстие свечи зажигания).
8. Установите свечу зажигания на место.

ВОЗОБНОВЛЕНИЕ РАБОТЫ ПОСЛЕ ДЛИТЕЛЬНОГО ХРАНЕНИЯ

1. Выкрутите свечу зажигания.
2. Переверните триммер свечным отверстием вниз и несколько раз энергично вытяните шнур стартера, чтобы удалить лишнее масло из камеры сгорания. Следите, чтобы остатки масла не попали в колпачок свечи зажигания.
3. При необходимости очистите, промойте в чистом бензине и просушите свечу зажигания или установите новую.
4. Подготовьте триммер к работе. Заправьте топливный бак свежеприготовленной топливной смесью.

ТРАНСПОРТИРОВКА

Устройство можно транспортировать любым видом закрытого транспорта в упаковке производителя или без нее, с защитой изделия от механических повреждений, атмосферных осадков, воздействия химически активных веществ. Наличие в воздухе паров кислот, щелочей и других агрессивных примесей не допускается. Во время погрузочно-разгрузочных работ устройство не должно подвергаться ударам, падениям и воздействию атмосферных осадков.

Условия транспортирования аппарата при воздействии климатических факторов:

- температура окружающего воздуха от -40 до +40 °С;
- относительная влажность воздуха не более 80% при 20 °С.

При переноске триммера на короткие расстояния (при переходе с одного места работы на другое) рекомендуется заглушить двигатель. Переносите триммер, подвесив на ремень, держа за рукоятки. Не допускайте контакта с глушителем частей тела (существует опасность ожогов) и горючих веществ (опасность возгорания).



ВНИМАНИЕ!

Никогда не транспортируйте и не переносите триммер с вращающимися триммерной катушкой или ножом.



Для того чтобы предотвратить возможные повреждения, а также вытекание топлива, при перевозке триммера в автомобиле, его необходимо зафиксировать от опрокидывания. Надежнее транспортировать триммер с пустым баком.

ГАРАНТИЙНЫЕ ОБЯЗАТЕЛЬСТВА

На изделие распространяется гарантия производителя. Период гарантийного обслуживания указан в гарантийном талоне и исчисляется с момента продажи.

ПРИМЕРЫ НЕ ГАРАНТИЙНЫХ СЛУЧАЕВ:

- Отсутствует заполненный надлежащим образом гарантийный талон.
- Истек период гарантийного обслуживания.
- Гарантийный талон заполнен не в полном объеме, имеются исправления, сведения, указанные в гарантийном талоне, не читаемы.
- Гарантийный талон не относится к данному оборудованию.
- На изделии удален, стерт или изменен заводской номер, несовпадение данных на изделии с данными в гарантийном талоне.
- Имеются дефекты, возникшие в результате нарушений правил техники безопасности, эксплуатации и обслуживания, хранения и транспортировки изделия.
- Изделие имеет механические повреждения (корпуса, частей и деталей), вызванные любыми внешними воздействиями, воздействием агрессивных сред, высокой влажностью, высокой температурой, случайным или преднамеренным попаданием инородных предметов, пыли и грязи, агрессивных жидкостей или веществ внутрь оборудования.
- Наличие ржавчины и сильного загрязнения снаружи и внутри оборудования.
- Изделие применялось не по назначению, эксплуатировалось в режиме перегрузки (превышение допустимой нагрузки, несоответствующих режимов работы сварки и т.п.) и/или перегрева, вызванного недостаточной вентиляцией.
- Естественный износ изделия (полная выработка ресурса сменного узла или детали).
- Изделие подверглось ремонту, вскрытию узлов и агрегатов, монтажу или демонтажу электрической проводки изделия, неправильной сборке агрегата лицом или сервисным центром, не имеющим полномочий на проведение данных работ (повреждение шлицов винтов, пломб, головок болтов, защитных наклеек и т.п.).
- Естественный износ быстро изнашиваемых частей (таких как угольные щетки, резиновые уплотнения, сальники, защитные кожухи, воздушные фильтры и т. д.), деталей ручного стартера или ручного стартера в сборе, аккумуляторных батарей, свечей зажигания.
- Заклинивание частей двигателя изделия в результате работы без масла, недостаточного его количества или в результате применения масла несоответствующего качества, все случаи с переносом металла шатуна (вкладышей шатуна) на коленчатый вал.
- Выход из строя электронных блоков, блоков регулятора напряжения после первых 20 часов работы генератора (период обкатки);
- Выход из строя изделия в случае использования нестандартного или неисправного оборудования.
- Использование некачественных горюче-смазочных материалов (наличие воды, загрязнений, примесей, абразива в топливе, масле, засорение карбюратора, элементов топливной системы), использование не рекомендованных производителем масел, смазок и топлива.
- Внесение изменений в конструкцию изделия.

ГАРАНТИЙНЫЕ ОБЯЗАТЕЛЬСТВА

Сервисное и техническое обслуживание (ТО) изделия не является гарантийным обязательством и осуществляется согласно действующим расценкам сервисного центра. Выявленные при проведении ТО неисправности, попадающие под действие гарантийных обязательств, устраняются бесплатно. Негарантийные дефекты устраняются согласно расценкам сервисного центра, по согласованию с потребителем в установленном порядке.

РЕАЛИЗАЦИЯ И УТИЛИЗАЦИЯ

Реализация оборудования осуществляется через торговые точки и магазины согласно законодательству РФ. Утилизация оборудования осуществляется в соответствии с требованиями и нормами России и стран – участников Таможенного союза.

ОФИЦИАЛЬНЫЙ ПРЕДСТАВИТЕЛЬ: ООО «Айвольт», Россия, Москва, ул. Куликовская, 12 оф. 622
Телефон: +7 (495) 181-62-69.

При наступлении гарантийного случая прием продукции и гарантийный ремонт производится в Сервисном центре.

Актуальный список сервисных центров можно посмотреть на сайте **www.a-ipower.ru**.



ГАРАНТИЙНЫЙ ТАЛОН

СРОК ГАРАНТИИ 1 ГОД

ИЗДЕЛИЕ

Наименование изделия : _____

Модель : _____

Серийный номер: _____

ПРОДАВЕЦ

Наименование компании : _____

Адрес продавца : _____

Дата продажи : _____ / _____ / 20____ г.

Отпуск произвел : _____

Подпись продавца : _____

печать
продавца

ПОКУПАТЕЛЬ

Изделие проверил, претензий по внешнему виду и комплектации не имею

Фамилия И. О. покупателя : _____

Подпись покупателя : _____

Отметки сервисного центра:

Отметки сервисного центра:			
1. № квитанции	2. № квитанции	3. № квитанции	4. № Квитанции
Дата приемки	Дата приемки	Дата приемки	Дата приемки
Дата выдачи	Дата выдачи	Дата выдачи	Дата выдачи

ИНСТРУКЦИЯ ПО ЭКСПЛУАТАЦИИ



ENGINE
ADVANCED 
TECHNOLOGY

A-iPower Corp 10887
Commerce Way, Fontana,
CA 92337, USA

www.a-ipower.ru