

Прецизионные регуляторы с ручным управлением. Серия PR

Размер 1 – присоединение: G1/4

Размер 2 – присоединение: G1/4, G3/8



- » Высокая точность настройки давления
- » Конструкция с тройной мембраной
- » Компактные размеры
- » Фиксация настроек
- » Три диапазона регулируемых давлений

Прецизионные регуляторы давления Серии PR работают по принципу балансировки напряжения трех мембран, что позволяет регулятору реагировать даже на малейшие изменения давления во время работы.

ОСНОВНЫЕ ХАРАКТЕРИСТИКИ

Конструкция	компактный, мембранного типа
Материалы	см. страницу 19, раздел 3.15.02
Присоединения	размер 1: G1/4 размер 2: G1/4, G3/8
Монтаж	вертикально в линию, монтаж на стену или панель (в любом положении)
Рабочая температура	0°C ÷ 50°C
Давление на входе	0,1 ÷ 12 бар
Давление на выходе	0,05 ÷ 2 бар 0,05 ÷ 4 бар 0,05 ÷ 7 бар 0,05 ÷ 10 бар
Сброс избыточного давления	со сбросом (стандарт)
Номинальный расход	см. диаграммы расхода
Рабочая среда	очищенный воздух без необходимости маслораспыления. Требуется последовательная установка центробежных фильтров 25 мкм и 5 мкм и коалесцентного фильтра 1 мкм, обеспечивающих класс очистки воздуха по стандарту ISO 8573-1:2010 [2:8:2].
Гистерезис	20 мБар
Повторяемость	±0,2% от полного диапазона
Утечки	≤ 5 л/мин

КОДИРОВКА

PR	1	04	-	M	07
-----------	----------	-----------	----------	----------	-----------

PR	СЕРИЯ
1	РАЗМЕР: 1 = размер 1 2 = размер 2
04	ПРИСОЕДИНЕНИЕ: 04 = G1/4 38 = G3/8 (только для размера 2)
M	ТИП НАСТРОЙКИ: M = ручной
07	РАБОЧЕЕ ДАВЛЕНИЕ (1 бар = 14,5 psi): 02 = 0,05 ÷ 2 бар 04 = 0,05 ÷ 4 бар 07 = 0,05 ÷ 7 бар 00 = 0.05 ÷ 10 бар

ПРЕЦИЗИОННЫЕ РЕГУЛЯТОРЫ С РУЧНЫМ УПРАВЛЕНИЕМ СЕРИЯ PR

Прецизионный регулятор Серии PR – материалы

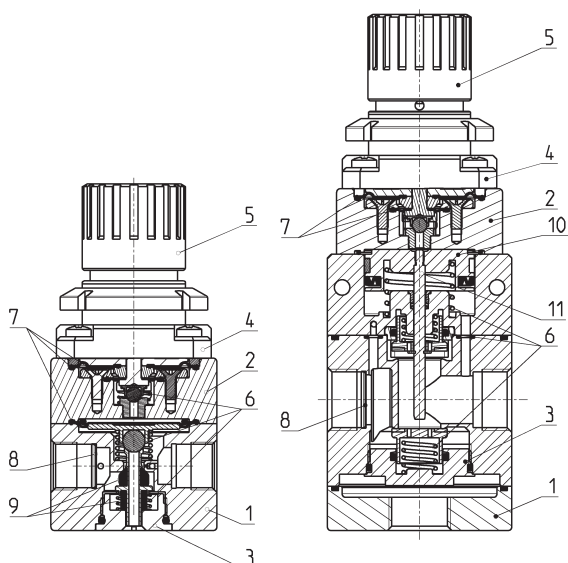

КОМПЛЕКТУЮЩИЕ	МАТЕРИАЛЫ
1 = Корпус	Анодированный алюминий
2 = Промежуточный корпус	Алюминий
3 = Заглушка клапана	Латунь
4 = Крышка	Полиамид
5 = Крышка регулятора	Полиамид
6 = Пружина	Нержавеющая сталь
7 = Мембрана	NBR
8 = Фильтры	Нержавеющая сталь
9 = Уплотнения	NBR
10 = Поршень	Алюминий
11 = Шток	Нержавеющая сталь
Уплотнительное кольцо	NBR

Прецизионный регулятор Серии PR – размер 1



PR02 = прецизионный регулятор

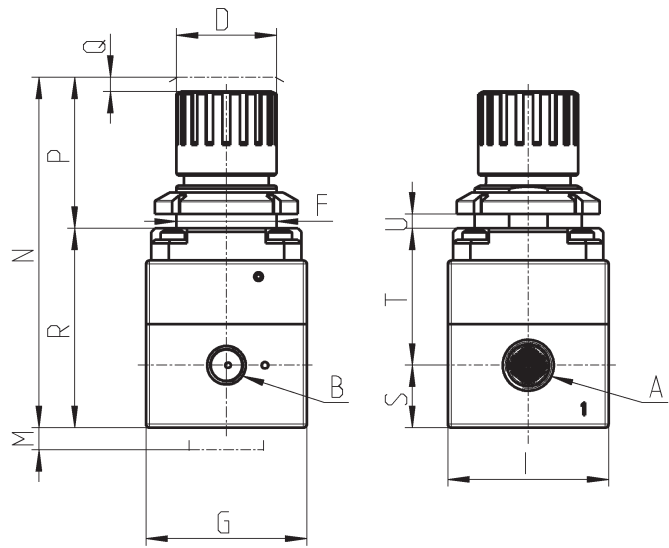
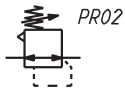

* чтобы завершить код, добавьте рабочее давление
(см. пример кодирования)

РАЗМЕРЫ

Мод.	A	B	D	F	G	I	M	N	P	Q	R	S	T	U	Вес (кг)
PR104-M*	G1/4	G1/8	28	30	45	45	25	96	40	2	56	17.5	38.5	0-6	0.35

Прецизионный регулятор Серии PR – размер 2



PR02 = прецизионный регулятор

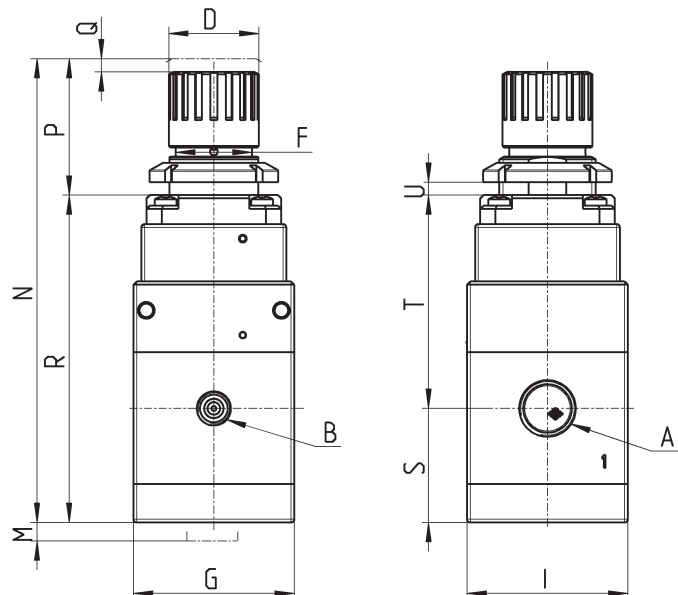

* чтобы завершить код, добавьте рабочее давление
(см. пример кодирования)

РАЗМЕРЫ

Мод.	A	B	D	F	G	I	M	N	P	Q	R	S	T	U	Вес (кг)
PR204-M*	G1/4	G1/8	28	30	50	50	25	140	40	2	101.8	35.5	66.3	0-6	0.645
PR238-M*	G3/8	G1/8	28	30	50	50	25	140	40	2	101.8	35.5	66.3	0-6	0.645

ДИАГРАММЫ РАСХОДА Мод. PR104-M00

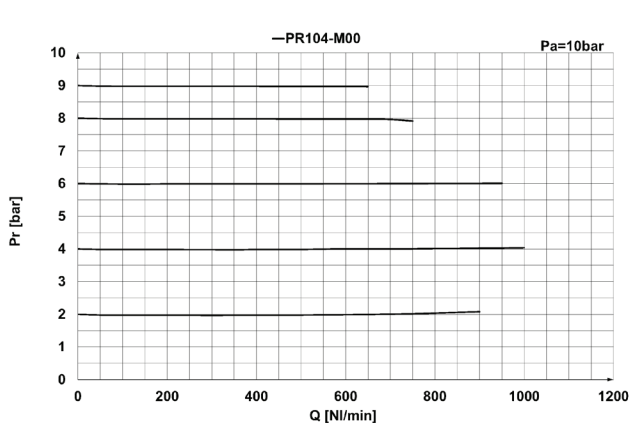

РАСХОДНАЯ ХАРАКТЕРИСТИКА НАПОЛНЕНИЯ
Pr = Давление на выходе (бар)
Q = Расход (Нл/мин)
Pa = Давление на входе (бар)

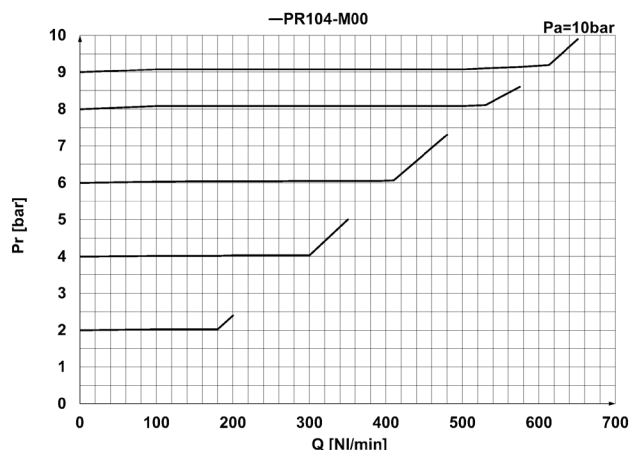

РАСХОДНАЯ ХАРАКТЕРИСТИКА СБРОСА
Pr = Давление на выходе (бар)
Q = Расход (Нл/мин)
Pa = Давление на входе (бар)

ДИАГРАММЫ РАСХОДА Мод. PR104-M07

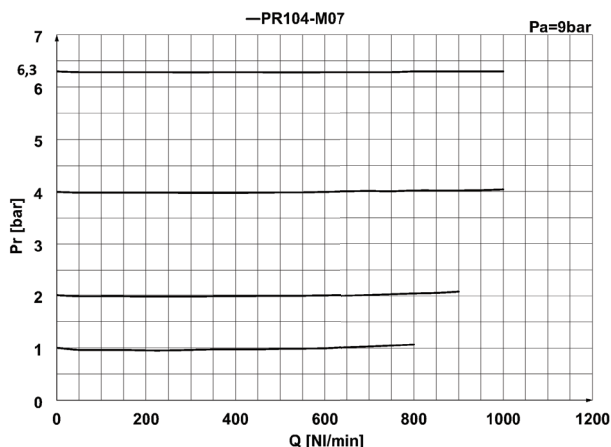

РАСХОДНАЯ ХАРАКТЕРИСТИКА НАПОЛНЕНИЯ
Pr = Давление на выходе (бар)
Q = Расход (Нл/мин)
Pa = Давление на входе (бар)

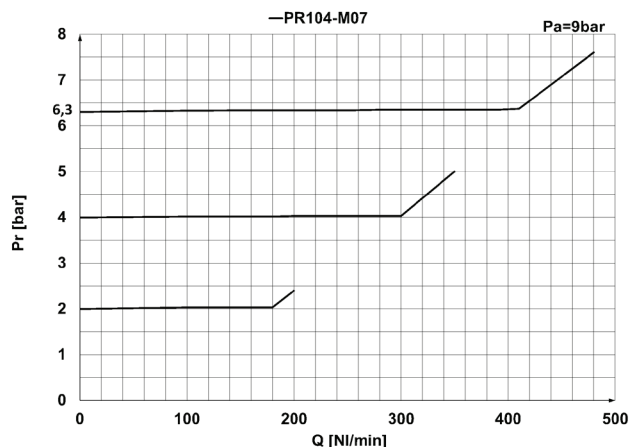

РАСХОДНАЯ ХАРАКТЕРИСТИКА СБРОСА
Pr = Давление на выходе (бар)
Q = Расход (Нл/мин)
Pa = Давление на входе (бар)

ДИАГРАММЫ РАСХОДА Мод. PR104-M04

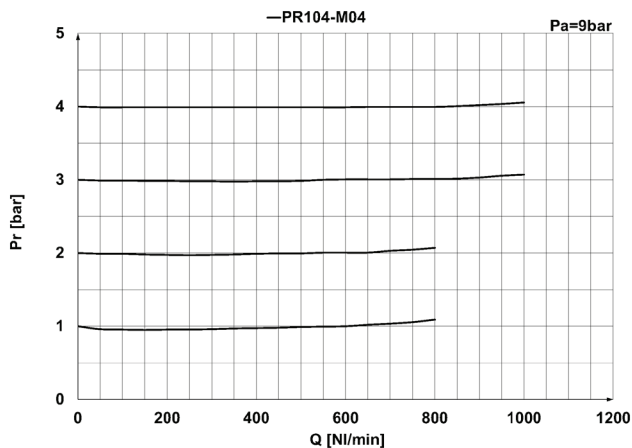

РАСХОДНАЯ ХАРАКТЕРИСТИКА НАПОЛНЕНИЯ
Pr = Давление на выходе (бар)
Q = Расход (Нл/мин)
Pa = Давление на входе (бар)

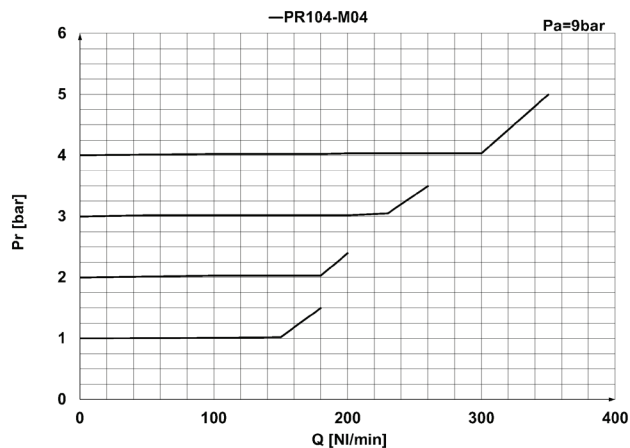

РАСХОДНАЯ ХАРАКТЕРИСТИКА СБРОСА
Pr = Давление на выходе (бар)
Q = Расход (Нл/мин)
Pa = Давление на входе (бар)

ДИАГРАММЫ РАСХОДА Мод. PR104-M02

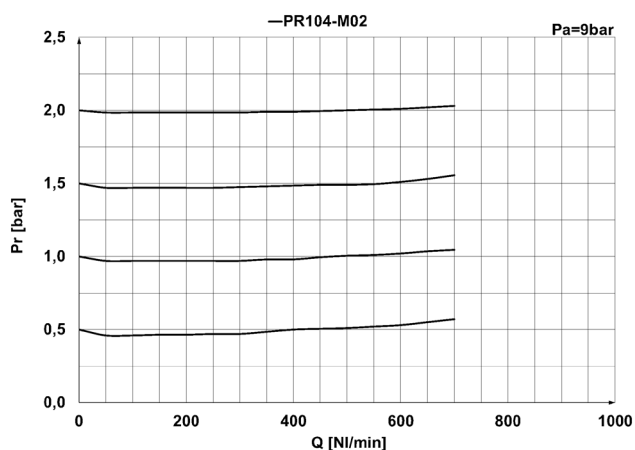

Pr = Давление на выходе (бар)
Q = Расход (Нл/мин)
Pa = Давление на входе (бар)

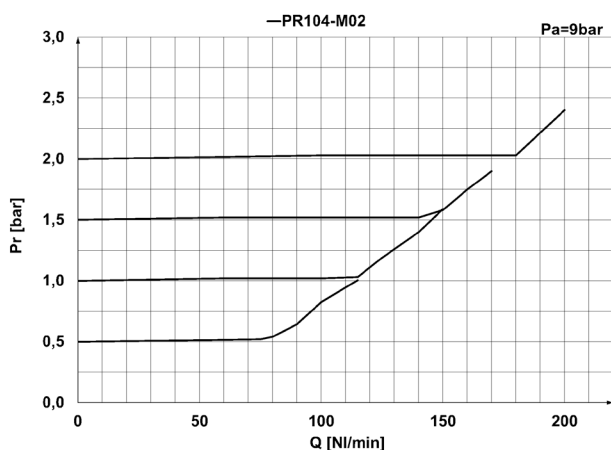

РАСХОДНАЯ ХАРАКТЕРИСТИКА СБРОСА
Pr = Давление на выходе (бар)
Q = Расход (Нл/мин)
Pa = Давление на входе (бар)

ДИАГРАММЫ РАСХОДА Мод. PR204-M00

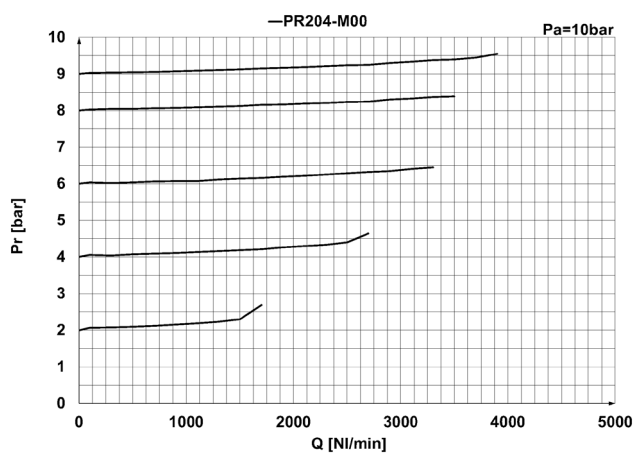

Pr = Давление на выходе (бар)
Q = Расход (Нл/мин)
Pa = Давление на входе (бар)

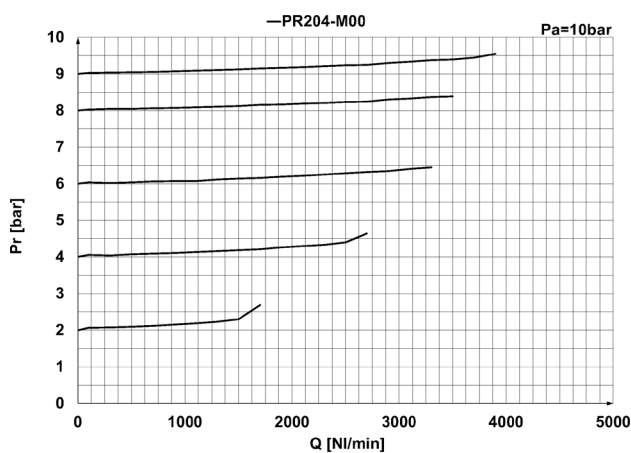

РАСХОДНАЯ ХАРАКТЕРИСТИКА СБРОСА
Pr = Давление на выходе (бар)
Q = Расход (Нл/мин)
Pa = Давление на входе (бар)

ДИАГРАММЫ РАСХОДА Мод. PR204-M07

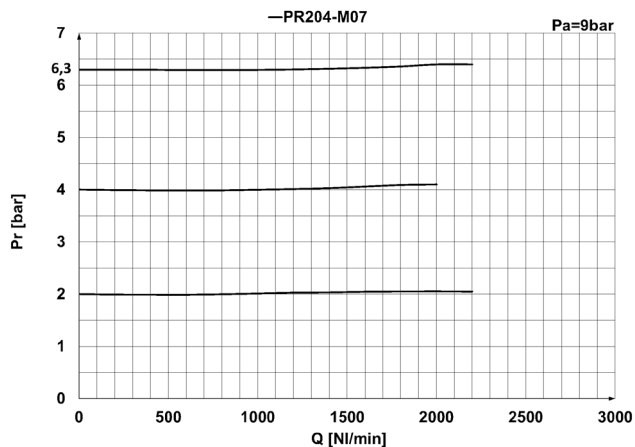

Pr = Давление на выходе (бар)
Q = Расход (Нл/мин)
Pa = Давление на входе (бар)

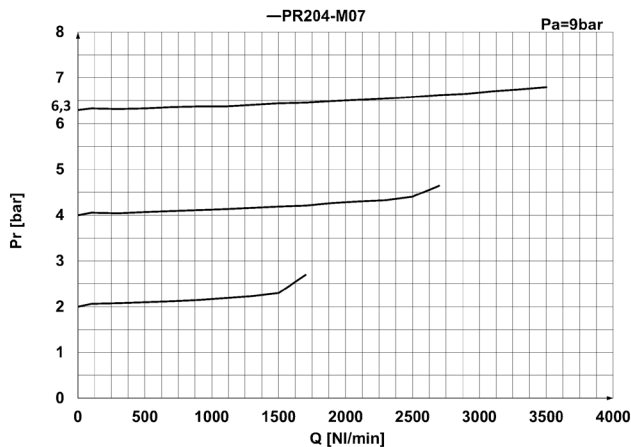

РАСХОДНАЯ ХАРАКТЕРИСТИКА СБРОСА
Pr = Давление на выходе (бар)
Q = Расход (Нл/мин)
Pa = Давление на входе (бар)

ДИАГРАММЫ РАСХОДА Мод. PR204-M04

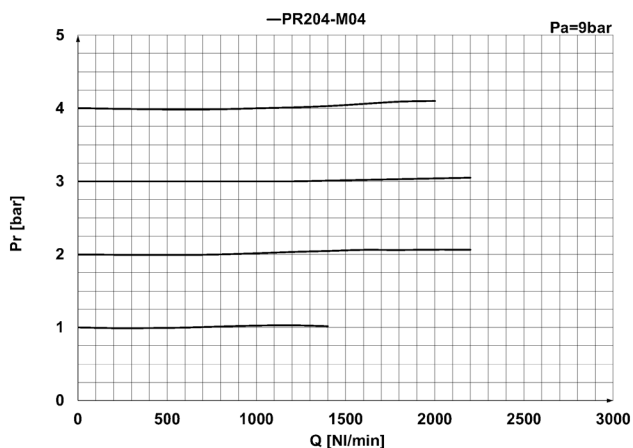

Pr = Давление на выходе (бар)
Q = Расход (Нл/мин)
Pa = Давление на входе (бар)

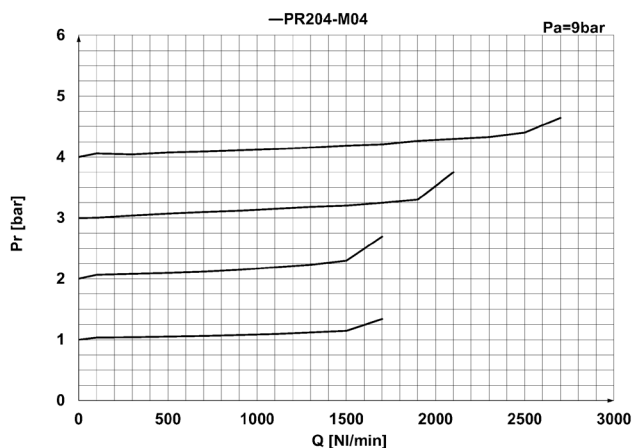

РАСХОДНАЯ ХАРАКТЕРИСТИКА СБРОСА
Pr = Давление на выходе (бар)
Q = Расход (Нл/мин)
Pa = Давление на входе (бар)

ДИАГРАММЫ РАСХОДА Мод. PR204-M02

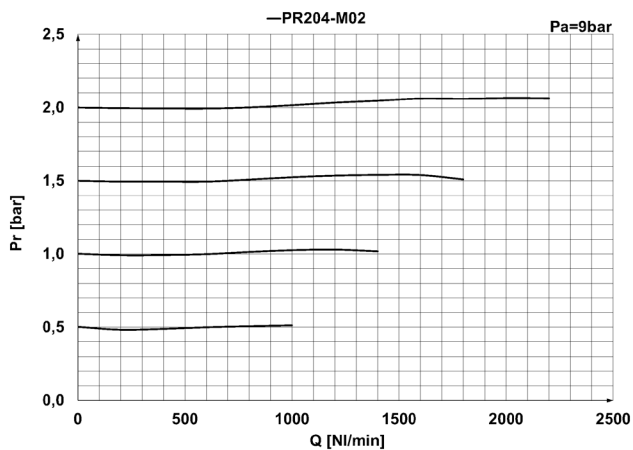

Pr = Давление на выходе (бар)
Q = Расход (Нл/мин)
Pa = Давление на входе (бар)

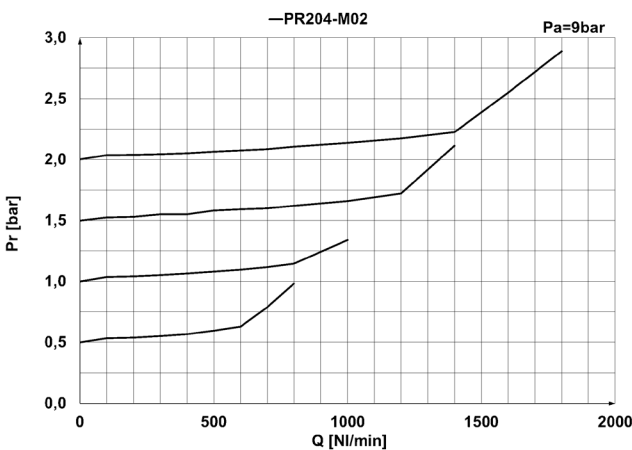

РАСХОДНАЯ ХАРАКТЕРИСТИКА СБРОСА
Pr = Давление на выходе (бар)
Q = Расход (Нл/мин)
Pa = Давление на входе (бар)

ДИАГРАММЫ РАСХОДА Мод. PR238-M00

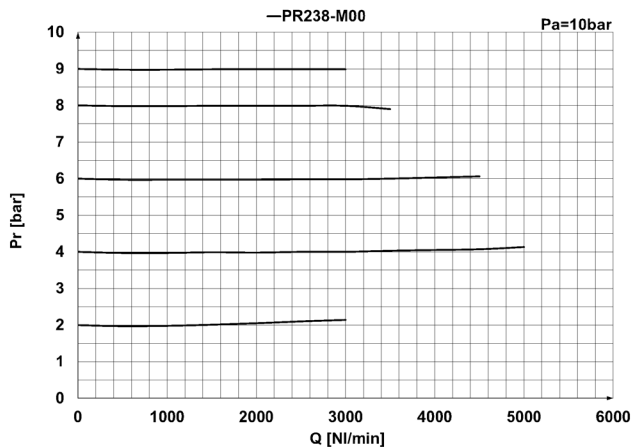

Pr = Давление на выходе (бар)
Q = Расход (Нл/мин)
Pa = Давление на входе (бар)

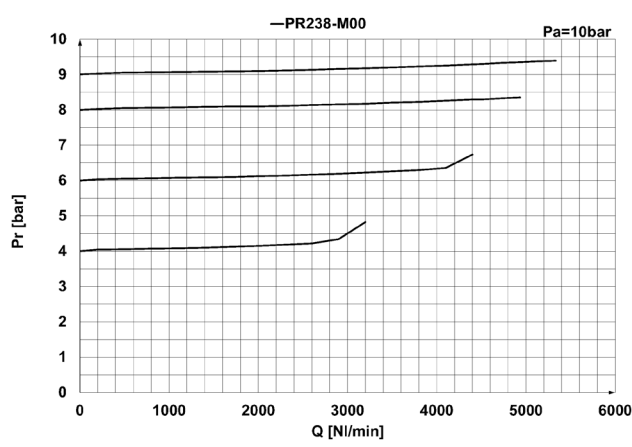

РАСХОДНАЯ ХАРАКТЕРИСТИКА СБРОСА
Pr = Давление на выходе (бар)
Q = Расход (Нл/мин)
Pa = Давление на входе (бар)

ДИАГРАММЫ РАСХОДА Мод. PR238-M07

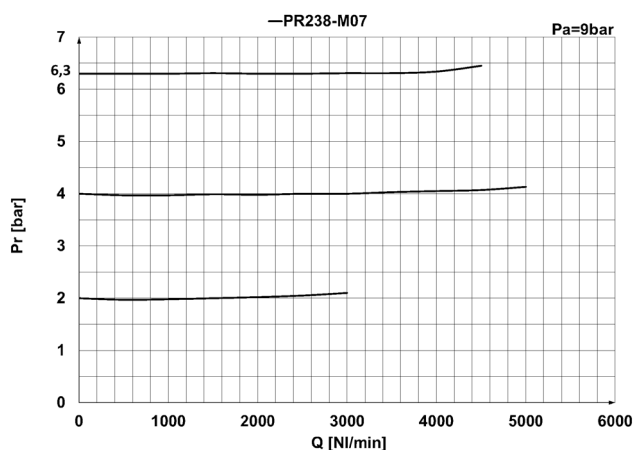

Pr = Давление на выходе (бар)
 Q = Расход (Нл/мин)
 Pa = Давление на входе (бар)

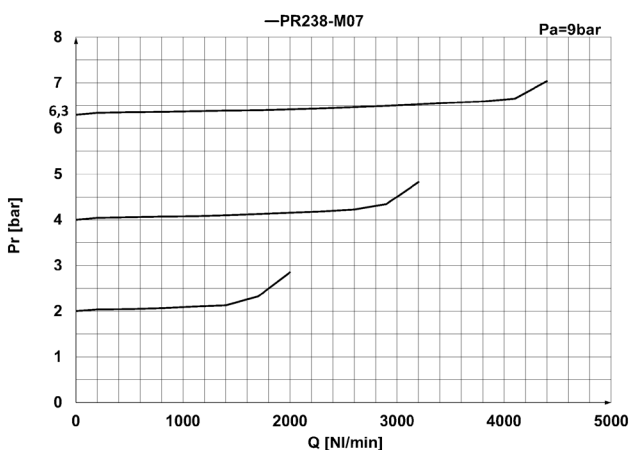

РАСХОДНАЯ ХАРАКТЕРИСТИКА СБРОСА
 Pr = Давление на выходе (бар)
 Q = Расход (Нл/мин)
 Pa = Давление на входе (бар)

ДИАГРАММЫ РАСХОДА Мод. PR238-M04

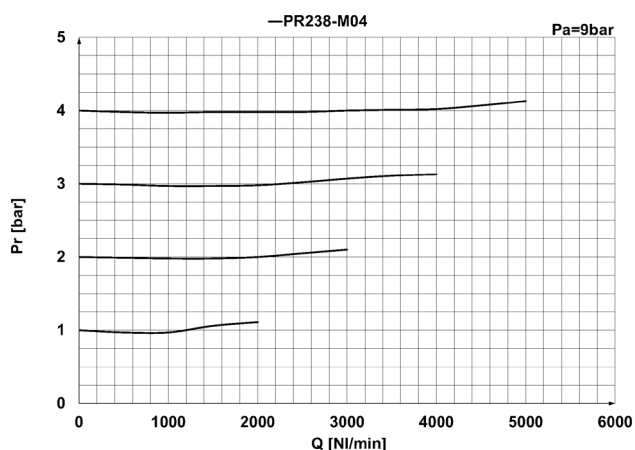

Pr = Давление на выходе (бар)
 Q = Расход (Нл/мин)
 Pa = Давление на входе (бар)

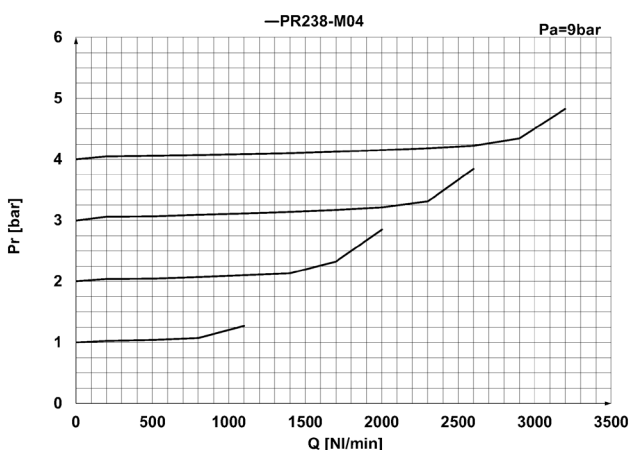

РАСХОДНАЯ ХАРАКТЕРИСТИКА СБРОСА
 Pr = Давление на выходе (бар)
 Q = Расход (Нл/мин)
 Pa = Давление на входе (бар)

ДИАГРАММЫ РАСХОДА Мод. PR238-M02

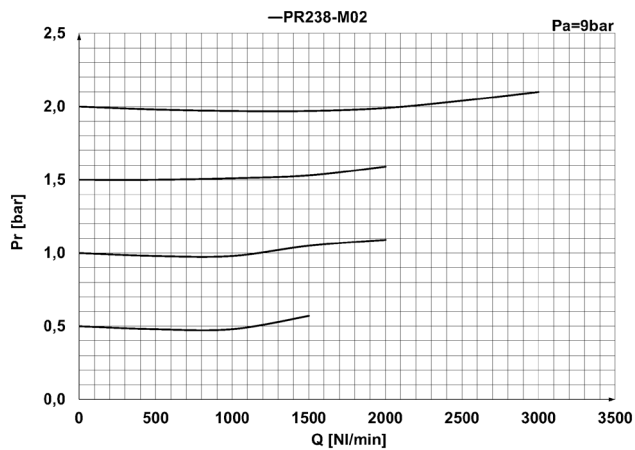

Pr = Давление на выходе (бар)
 Q = Расход (Нл/мин)
 Pa = Давление на входе (бар)

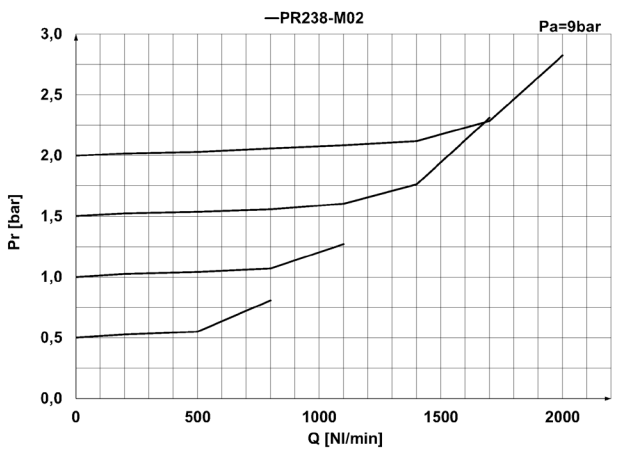

РАСХОДНАЯ ХАРАКТЕРИСТИКА СБРОСА
 Pr = Давление на выходе (бар)
 Q = Расход (Нл/мин)
 Pa = Давление на входе (бар)

ПРЕЦИЗИОННЫЕ РЕГУЛЯТОРЫ С РУЧНЫМ УПРАВЛЕНИЕМ СЕРИЯ PR